

IHDEDENTAL 

IMPLANTS BIPIÈCES

SYSTÈME D'IMPLANT
DENTAIRE

HEXACONE®

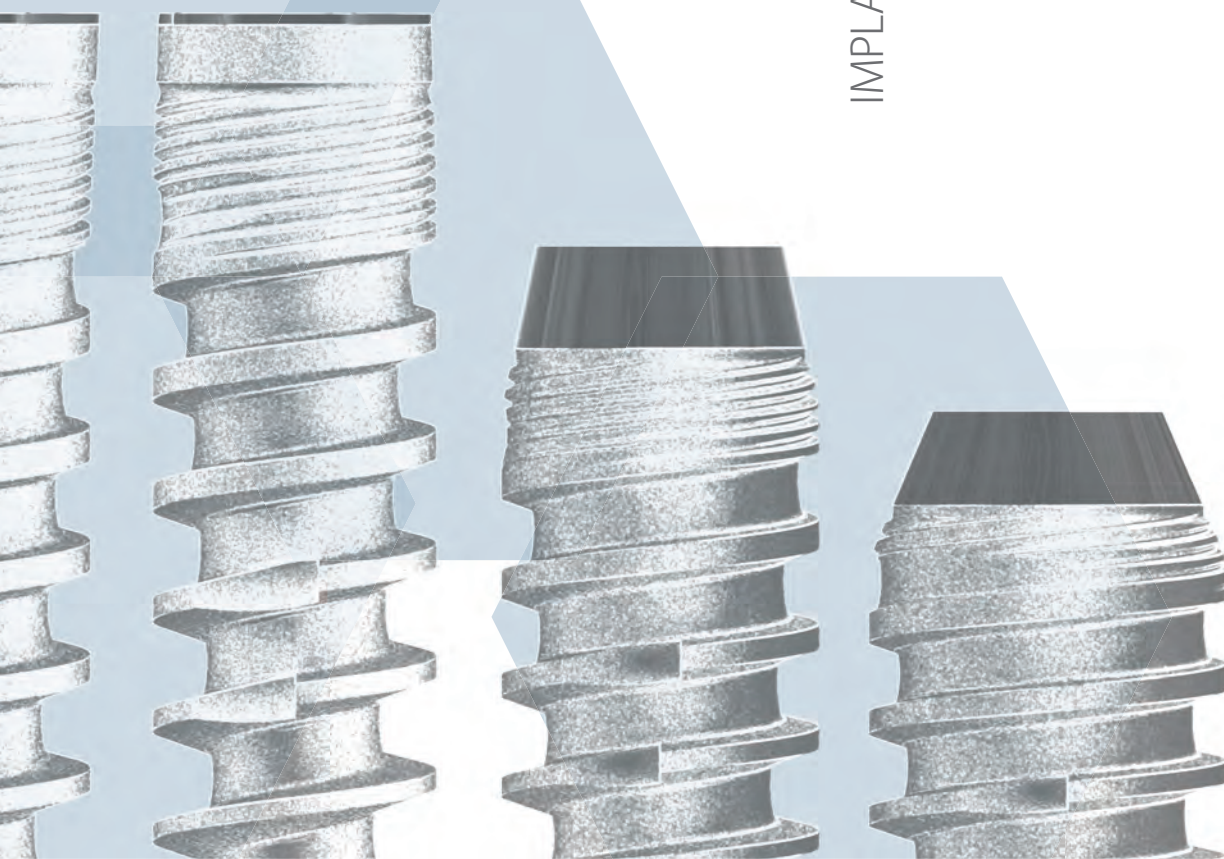

« POUR MOI, L'IMPLANTOLOGIE COMMENCE
LÀ OÙ LES AUTRES ONT ABANDONNÉ ».

- Dr Stefan Ihde



Dr. Ihde Dental est un partenaire fiable depuis plus de 60 ans, fournissant une large gamme de systèmes d'implants et de consommables. Nous offrons aux dentistes et aux techniciens dentaires des matériaux et systèmes coordonnés avec précision, dont l'emploi est facile et fiable. Nous assurons toujours une haute qualité et un excellent rapport qualité/prix afin que vous puissiez assurer un traitement complet à vos patients, qui soit à la fois rentable et très efficace. Le catalogue suivant vous donne une vue d'ensemble et toutes les informations essentielles sur nos systèmes d'implants. Vous pouvez aussi nous contacter personnellement à tout moment en utilisant les numéros de téléphone fournis. Pour tout complément d'information, rendez-vous sur nos sites Web :

www.implant.com || www.ihde-dental.de || www.ihde.com

La société a été fondée en 1954 à Berlin par le technicien dentaire Klaus Ihde. La société a déménagé en Bavière dans les années 1960. À la fin des années 1980, Dr. Ihde Dental GmbH (Allemagne) et Dr. Ihde Dental AG (Suisse) ont été formées à partir de la société de vente au détail Klaus Ihde. Ihde Dental est maintenant représentée dans quatre sites en Europe et plus de 45 pays. Le groupe de sociétés est l'un des plus innovants au monde dans le domaine des implants, se basant sur les nouveaux développements et brevets, émis ou en instance.

Les principales activités d'Ihde Dental sont le développement, l'achat et la distribution de produits médicaux. Nous utilisons un grand nombre de fournisseurs en consommables, mais nous produisons des implants dans notre propre usine depuis de nombreuses années. Tous les composants sont fabriqués de manière rapide, précise et économique grâce à une production à la pointe de la technologie et à des machines bien équipées.

Nos partenaires

Les utilisateurs et les clients nous fournissent bon nombre de nouvelles idées et d'excellentes suggestions. Nous accordons une extrême importance à la collaboration avec nos clients. Si vous avez des améliorations à nous suggérer, ou toute question, n'hésitez pas à nous contacter à tout moment. Vos idées et opinions nous aident tous à répondre aux souhaits quotidiens des patients dans une plus grande et une meilleure mesure. Nous accordons aussi la priorité aux besoins des patients.

Notre performance sur le marché et notre éthique professionnelle

Depuis sa création, la société se focalise sur les idées innovantes et les technologies avancées, la qualité de premier choix, un excellent rapport qualité/prix, la durabilité et des produits conviviaux et optimaux pour les utilisateurs comme pour les patients. Notre gamme associe les dernières découvertes tirées des recherches et pratiques de nombreux pays du monde entier.

Pour nous, « orienté client » signifie **disponible pour vous !**

- Nous proposons des formations, des cours de rappel et des conseils destinés aux utilisateurs.
- Nous offrons aux clients des conseils complets et techniquement sûrs.
- Nous vous rendons aussi visite dans votre cabinet sur demande.

**N'hésitez pas à nous appeler pour organiser un rendez-vous,
ou envoyez-nous donc un e-mail.**

IHDEDENTAL 

Dr. Ihde Dental AG
Dorfplatz 11
CH - 8737 Gommiswald / SG
Tel. +41 (0)55 293 23 23
contact@implant.com

Dr. Ihde Dental GmbH
Erfurter Str. 19
D - 85386 Eching / Munich
Tel. +49 (0)89 319 761-0
Fax +49 (0)89 319 761-33
info@ihde-dental.de

LES AVANTAGES

DU SYSTÈME D'IMPLANT DENTAIRE ENDOSTÉAL HC2

Les implants **HC2** avec filetage apical agressif ont une surface endostéale rugueuse. Ils se composent d'un hexagone interne, d'un biseau marginal interne et d'un filetage interne conforme aux normes américaines. Grâce à de nombreuses années dédiées à l'observation clinique des produits, Dr. Ihde Dental AG a révisé la conception des célèbres implants **Hexacone®** : le filetage apical élargi est entièrement auto-taraudeur. Grâce à la nouvelle partie de filetage apical, l'implant est plus stable même dans les os faibles, et un couple d'insertion plus élevé peut être atteint.

Les couples de serrage prescrits ou recommandés pour les implants, les piliers et les vis peuvent être trouvés sur notre site Web :

www.implant.com/en/downloads



Interface propre et sûre en raison de l'hexagone et du cône

Peuvent être ancrés au niveau bicortical

Protection assurée contre les rotations grâce à l'hexagone de précision interne

Fabrication en alliage de titane ultra-résistant

Plateau d'instruments intelligent

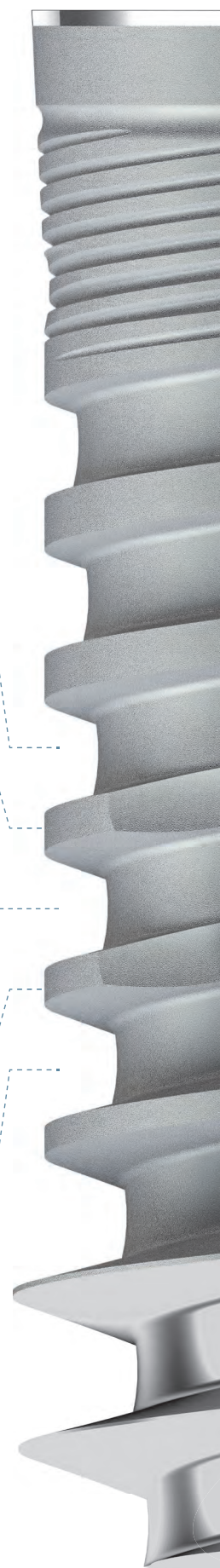

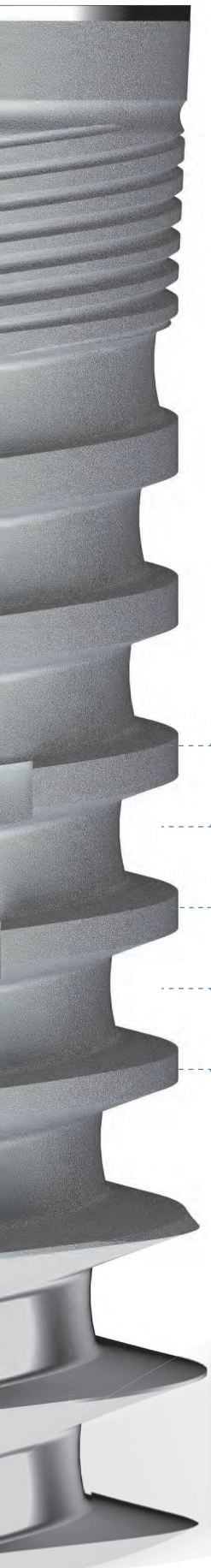

Large gamme
de tailles

Longueur endostale 8 - 15 mm
Ø endostal 3,3 - 5,5 mm

Surface de
No-Itis® Laser

Le nouveau traitement de surface pour les implants Dr. Ihde Dental AG est créé avec la toute dernière génération d'outils robotiques pour l'ablation laser. Cette nouvelle technologie de haute précision crée de la rugosité dans l'implant à travers une maille de pores micrométriques hémisphériques, avec une taille et une forme définies et toujours identiques, et une distribution symétrique. Le résultat est une topographie plus adéquate, fournissant les conditions les plus adaptées pour l'ostéo-intégration de l'implant, mais dans le même temps, c'est une surface lisse à un niveau micrométrique (cellulaire), et elle se comporte comme telle. Cela signifie que tandis que l'os grandit bien sur cette surface, l'adhésion de bactéries sur celle-ci est considérablement réduite.

Une surface lisse
qui, en contact
avec l'os, est façonnée
comme une surface
rugueuse

Zone polie pour
fermeture propre

No-Itis® LASER – LA NOUVELLE GÉNÉRATION DE SURFACE

Le nouveau traitement de surface pour les implants Dr. Ihde Dental AG est créé avec la toute dernière génération d'outils robotiques pour l'ablation laser. Cette nouvelle technologie de haute précision crée de la rugosité dans l'implant à travers une maille de pores micrométriques hémisphériques, avec une taille et une forme définies et toujours identiques, et une distribution symétrique.

Le résultat est une topographie plus adéquate, fournissant les conditions les plus adaptées pour l'ostéo-intégration de l'implant, mais dans le même temps, c'est une surface lisse à un niveau micrométrique (cellulaire), et elle se comporte comme telle. Cela signifie que tandis que l'os grandit bien sur cette surface, l'adhésion de bactéries sur celle-ci est considérablement réduite.

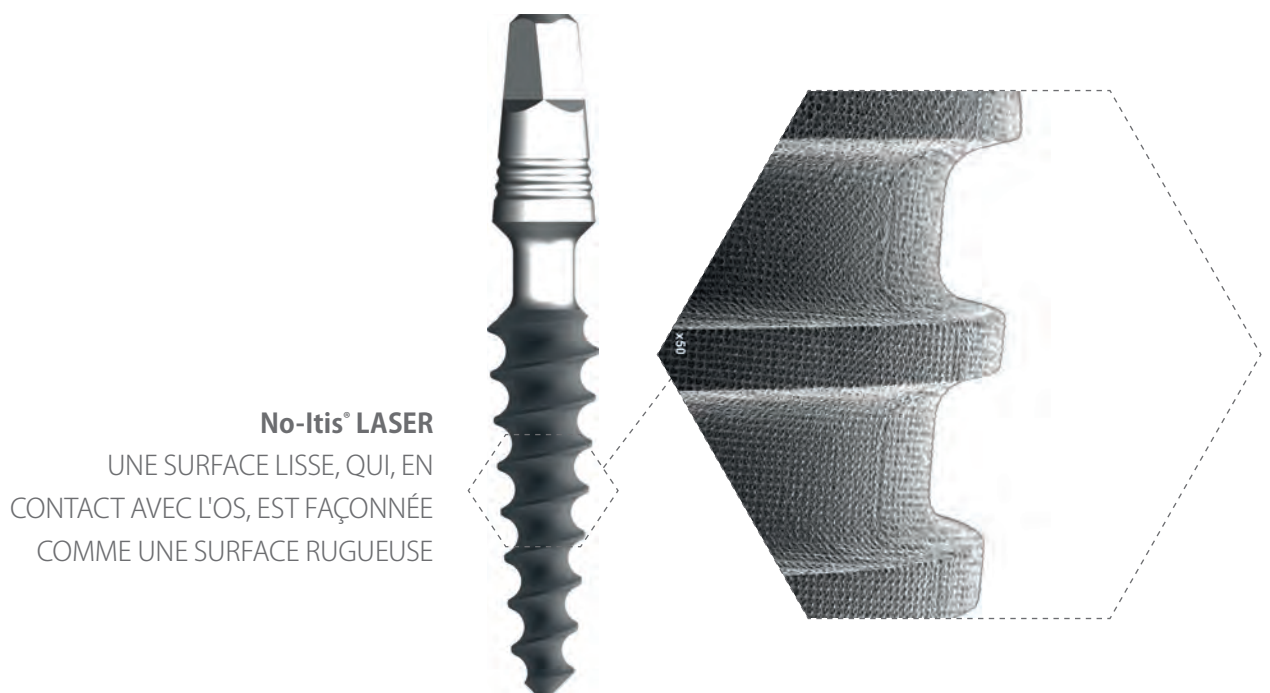

No-Itis® LASER
UNE SURFACE LISSE, QUI, EN
CONTACT AVEC L'OS, EST FAÇONNÉE
COMME UNE SURFACE RUGUEUSE

Dans les années 1990, les surfaces rugueuses sur les implants dentaires ont progressivement gagné en popularité, tandis que le risque d'adhésion bactérienne était totalement ignoré. Cela a causé l'apparition d'une nouvelle maladie, la péri-implantite, qui compromet gravement la survie des implants sur le long terme et qui, en conséquence, requiert de nouvelles interventions pour les patients insatisfaits, faisant perdre du temps et augmentant les dépenses. De telles surfaces ne sont pas conviviales pour les patients !

L'utilisation de la technologie laser que nous avons développée nous permet de créer une micromorphologie définie avec exactitude sur la surface traitée, ne laissant aucun résidu et n'altérant pas les propriétés ou la composition de l'alliage de titane. Cela crée une maille de cavités réellement parfaites, en ce qui concerne la forme (hémisphérique) et les dimensions (de 20 à 30 μm), ainsi que leur distance et distribution. La surface de ces cavités ainsi que les rétentions créées par l'ablation laser sont lisses telles qu'expérimentées par les bactéries, une caractéristique censée améliorer la résistance de l'implant contre la colonisation bactérienne. Cette caractéristique pourrait aussi radicalement limiter l'incidence de la péri-implantite. En contact avec l'os, cependant, la surface ayant subi une ablation laser se comporte comme une surface rugueuse. Les implants rugueux (ex. : KOS®, Hexacone®) et les implants lisses (ex. : BCS®, KOS®) ont donc le même taux de récupération.

No-Itis® LASER
LA SURFACE QUI ACCROÎT
LES TAUX DE SURVIE

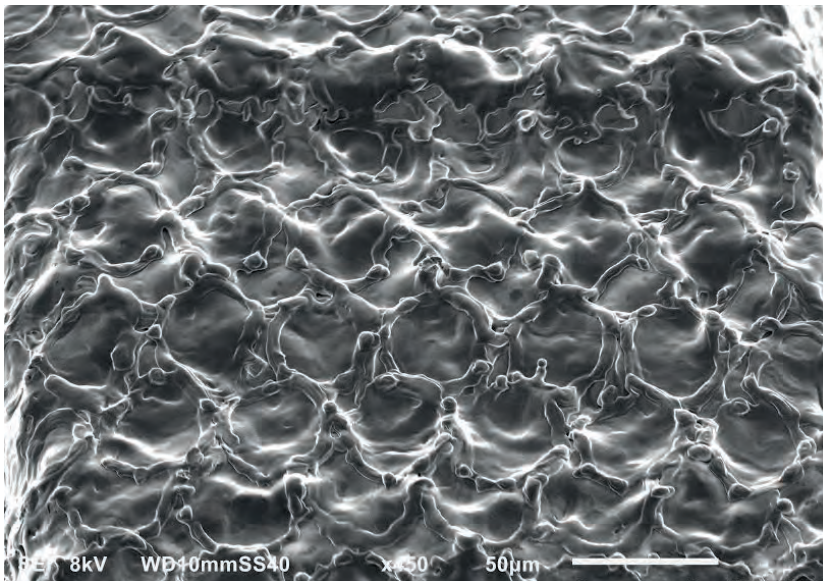

Rugosité (Ra)	Définition
≤ 0,4 µm	Lisse
0,5 - 1,0 µm	Machiné
1,0 - 2,0 µm	Modérément rugueux
> 2,0 µm	Rugueux

Rugosité (Ra)	No-Itis® Laser
0,9 µm	Lisse

Selon la classification de la rugosité de surface par Albrektsson et Wenneberg, la valeur Ra correspond à une surface modérément rugueuse, et notre surface traitée au laser a en fait les caractéristiques et bon nombre des avantages d'une surface d'implant lisse. La surface de NO-ITIS® LASER permet l'adhésion du caillot de fibrine uniforme et étendu, conduisant alors à la formation d'os fibreux. La distribution et la taille des concavités favorise l'accommodation et l'activité des ostéoblastes, promouvant une ostéo-intégration efficace

No-Itis® LASER
 LA SURFACE LA PLUS AVANCÉE : UNE RÉPONSE SÛRE CONTRE LA PÉRI-IMPLANTITE, PRÉSERVANT L'OSTÉO-INTEGRATION À LONG TERME

MAILLE DE FIBRINE STABLE

Avec NO-ITIS® LASER, comme avec les surfaces rugueuses traditionnelles, les filaments de fibrine sont presque exclusivement attachés aux pics de surface formant des ponts entre eux (ostéogenèse de distance). Sur la surface de NO-ITIS® LASER, la fibrine se forme à la façon d'une maille en grille bien développée et définie même dans les concavités, ce qui favorise la colonisation des cellules ostéogéniques directement sur la surface de l'implant (ostéogenèse de contact).

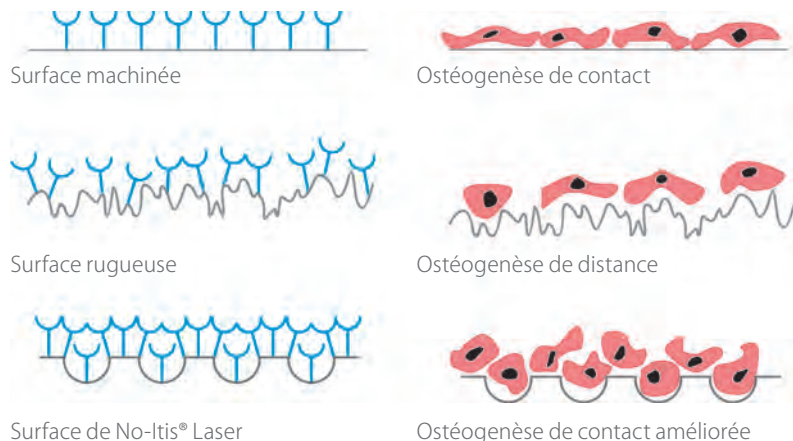

OSTÉOGENÈSE DE CONTACT MAXIMUM

Grâce à la bonne adhésion cellulaire, une maille en fibrine normale peut être créée, adaptée et étendue sur la surface de NO-ITIS® LASER. Ce processus active la formation d'os ostéonal, aussi directement en contact avec l'implant.

No-Itis® LASER

UNE SURFACE
UNIQUE

No-Itis® LASER

LA SURFACE IDÉALE POUR UN
CHARGEMENT IMMÉDIAT OU PRÉCOCE

OSTÉO-INTÉGRATION RAPIDE

La topographie parfaitement symétrique et reproductible de la surface de NO-ITIS® LASER attire un plus grand nombre de cellules ostéogéniques, leur permettant de s'installer et de proliférer sur la surface d'implant de manière stable et uniforme. Ce processus active la formation d'os directement en contact avec l'implant, donnant lieu à une ostéo-intégration plus dynamique et favorable, avec une valeur BIC (Bone Implant Contact, contact os-implant) plus élevée, et cela permet une vraie ingénierie osseuse.

- Surface d'implant lisse
- Adhésion réduite des bactéries

➔ RISQUE MOINDRE D'INFECTIONS

- Adhésion accrue de la fibrine
- Davantage d'ostéogenèse de contact sur une surface plus grande

➔ PARFAITE OSTÉO-INTÉGRATION

No-Itis® LASER – UNE SURFACE PROPRE

Contrairement aux implants à surface standard (sablage et gravure, ou sablage et anodisation), les implants avec la surface de NO-ITIS® LASER ont une surface totalement propre sans résidus ni contaminants. En raison de ce processus de fabrication moulée, aucuns résidus des particules de jet ou traces des substances chimiques (acides) ou de l'anodisation (oxydes) utilisées dans le processus de gravure ne peuvent entrer en contact avec l'implant. Éliminer l'anodisation élimine également le risque que la couche supérieure de l'implant coloré se dissolve mécaniquement.

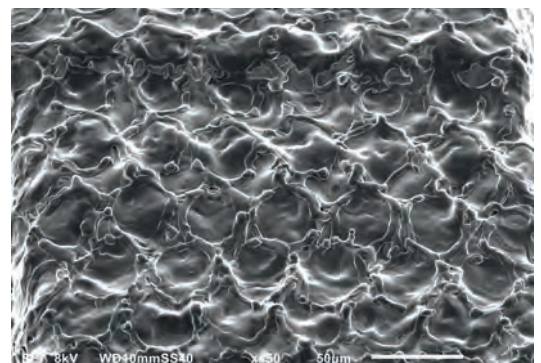

No-Itis® LASER

UNE SURFACE PROPRE

No-Itis® LASER – LA SURFACE IDÉALE POUR LE CONTACT OSSEUX

La totale propreté de NO-ITIS® LASER permet à la surface de l'implant endostéal d'être augmentée sans avoir à accepter les inconvénients de toutes les méthodes traditionnelles pour la rugosité des surfaces.

Cette nouvelle génération de surface peut coexister pendant un certain temps avec les autres développées par Ihde Dental AG, tandis que la régularisation de la production et des stocks, et par conséquent toute référence, pourront ne pas être disponibles sur la nouvelle surface de No-Itis® Laser.

TRAVAIL DE PRÉPARATION POUR L'APPLICATION DU MODÈLE

1. Demandez à votre laboratoire de préparer un modèle de fraisage avec les trous de fraisage déterminés pour les fraisages pilotes. Au cas où, vous pouvez demander au laboratoire d'insérer des gaines de guidage (**RÉF. BFH**) dans les trous de fraisage, spécifiant la direction de fraisage exacte. Veuillez utiliser une fraise de 2,0 / 2,2 mm Ø pour le fraisage pilote.
2. Pour les séquences de fraisage suivantes, vous pouvez utiliser des butées d'arrêt, pouvant être attachées et serrées à la fraise selon la longueur du canal de fraisage. L'épaisseur gingivale et la hauteur du modèle sont prises en compte selon les besoins. Grâce à l'efficacité de découpe extrêmement élevée de nos fraises, aucune séquence de fraisage ascendante ne sera requise généralement.

T/min recommandés : 2 000-5 000. Appliquez un refroidissement suffisant et permettez à celui-ci d'atteindre les lames de travail des fraises.

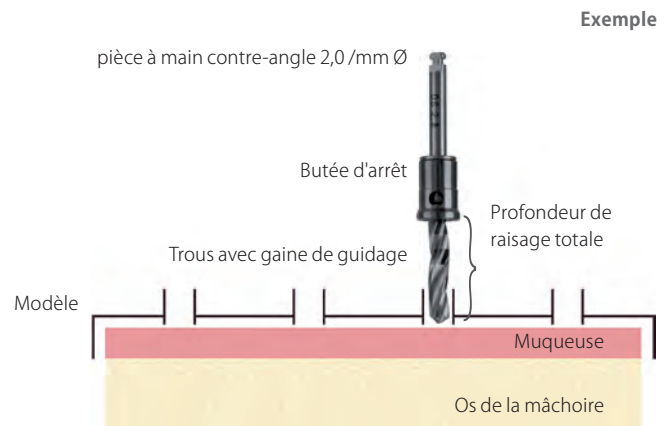

Note générale : les implants **Hexacone**® sont utilisés comme vis de compression. Pour obtenir la stabilité de l'implant et une bonne condensation osseuse, le fraisage doit être plus fin que le diamètre de cœur de l'implant. Le diamètre minimal de la fraise dépend de la densité osseuse. Il n'est donc pas possible de conseiller des séquences de fraisage convenant à toutes les qualités osseuses. Généralement, dans l'os maxillaire mou, seuls de petits diamètres de fraisage sont utilisés (ex. : utilisation de **DOS1** uniquement, pour les implants **Hexacone**® avec 3,3 - 5,5 mm de diamètre), tandis que dans la mâchoire inférieure hautement minéralisée, une séquence de fraisage spécifique en fonction de la minéralisation de l'os est nécessaire. Pour une insertion sous pression, utilisez la poignée. Pour des raisons techniques, **Hexacone**® 2.9 mmd n'est pas disponible avec un filetage apical étendu. Les implants **HC2** avec des diamètres de 2,9 et 3,3 mm ainsi que 3,7 mm ne sont pas destinés à être utilisés pour restaurer une seule dent.

CHIRURGIE

1. Séquence de fraisage recommandée

HC 2.9
(diamètre de tête 3,2 mm)



Fraise étagée

ou



L'utilisation de DFN est effectuée sans précédente fraise pilote.
Couple max. pendant l'insertion de HC 2.9 : 35 Ncm.



DFN 2.9 13

DFN 2.9 15

HC2 3.3



(os dur : DFN 3.4/DFLN 3.4)
Couple max. pendant l'insertion de HC 3.3 : 40 Ncm.

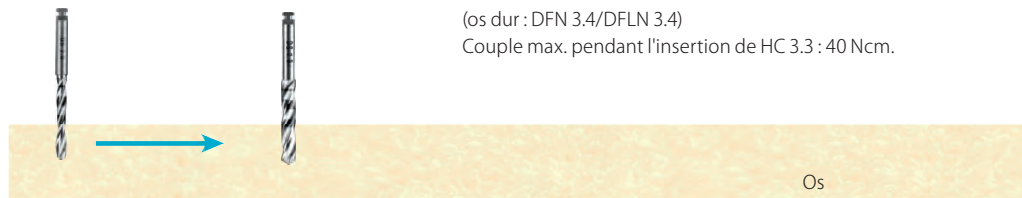

DS 2

DS 2.8

Fraise pilote

Fraise pilote

HC2 3.7

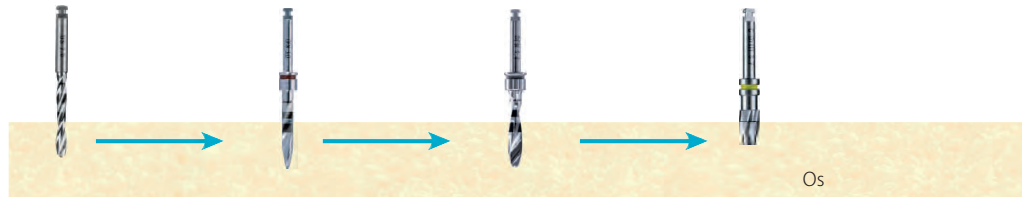

DS 2

DFN 3.0

(DFN 3.4)

(C-Drill 3.7)

Fraise pilote

(fraise corticale)

HC2 4,5 mm
HC2 4,5 mm 6+2



DS 2

(DFN 3.4) /
DFN 3.7

DFN 4.2 - 4.5

(C-Drill 4.2 - 4.5)

Fraise pilote

(fraise corticale)

HC2 5,5 mm
HC2 5,5 mm 6+2

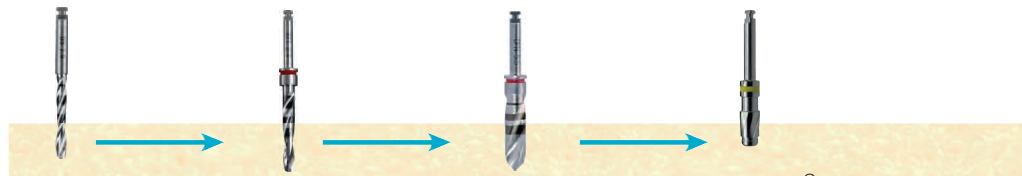

DS 2

DFN 3.7

DFN 5.5

(CSBL 4.8)

Fraise pilote

2. Emballage de l'implant



Emballage d'origine



Ouvrez le blister en utilisant le rabat. Retirez l'étiquette et collez-la dans le dossier du patient.

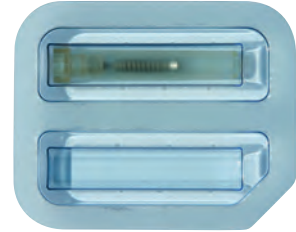

Le blister (emballage secondaire) contient l'implant dans un tube stérile (emballage principal).

3. Retirez l'implant de son emballage

1. Ouvrez le couvercle.
2. L'implant est fixé au couvercle par un joint de fracture.
3. Retirez l'implant sans toucher la paroi intérieure du tube.

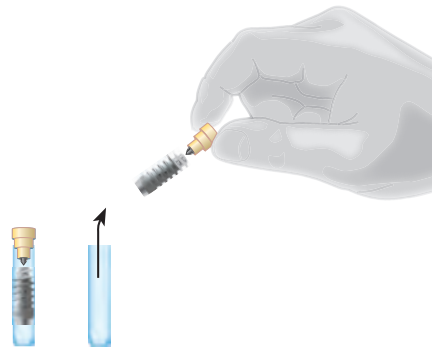

4. Manipulation

Attachez l'outil d'insertion à l'implant en tenant le haut, auquel l'implant est fixé, avec votre autre main.

Alternative : attachez fermement la pièce à main contre-angle assemblée IT 2.5 M à l'implant. Pour les cliquets, ITL 2.5 peut aussi être utilisé.

Après avoir attaché l'outil d'insertion, tenez fermement le couvercle dans votre main et détachez la partie en haut de l'implant le long du joint de fracture. Insérez ensuite l'implant dans le trou de fraisage autant que possible.

Outil d'insertion
IT 1 ou IT 2
Assurez-vous que l'hexagone soit dans la bonne position et que l'outil soit entièrement inséré.

Implant Hexacone®

Joint de fracture
Couvercle avec montage d'implant

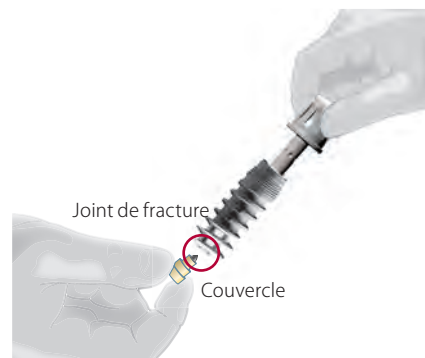
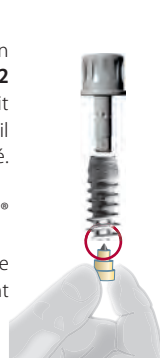

5. Insertion

Avec le cliquet, vissez l'implant dans la cavité dans le sens horaire.

La partie endostéale de l'implant doit être **complètement** couverte par l'os.

Après insertion, l'implant peut être tourné d' $\frac{1}{4}$ de tour en arrière afin de soulager l'os et de permettre au sang d'accéder au site d'implant.

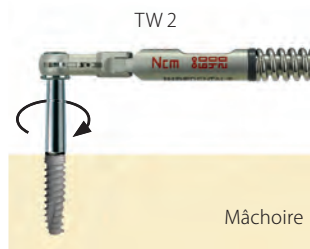

6. Retirez l'outil d'insertion de l'implant

Retirez l'outil d'insertion de l'implant.

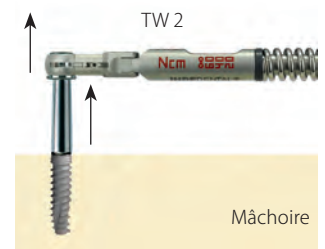

7. Résultat

Résultat : un implant correctement inséré



8. Traitement postopératoire

Fermez l'implant avec la vis de couverture chirurgicale adaptée.

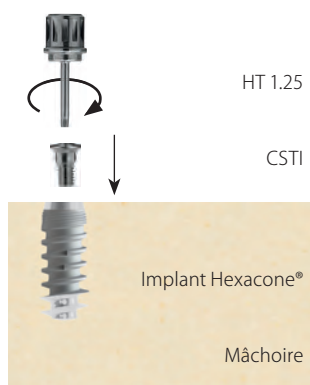

Après cicatrisation : retirez la vis de couverture chirurgicale.

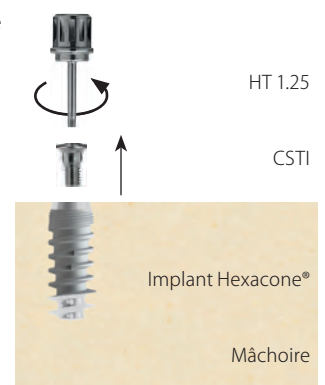

9. Poignée

Utilisation de la poignée et de l'adaptateur Hexacone®.



Détachez le support.

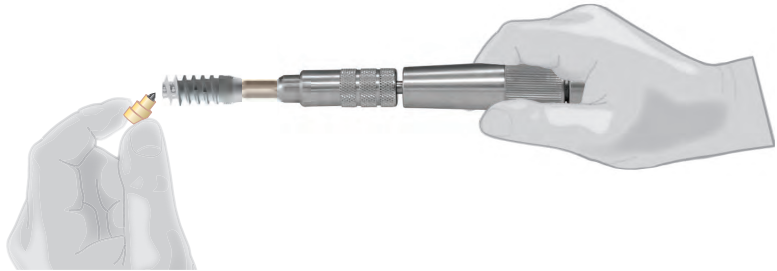

Insérez l'implant avec une pression axiale en tournant.

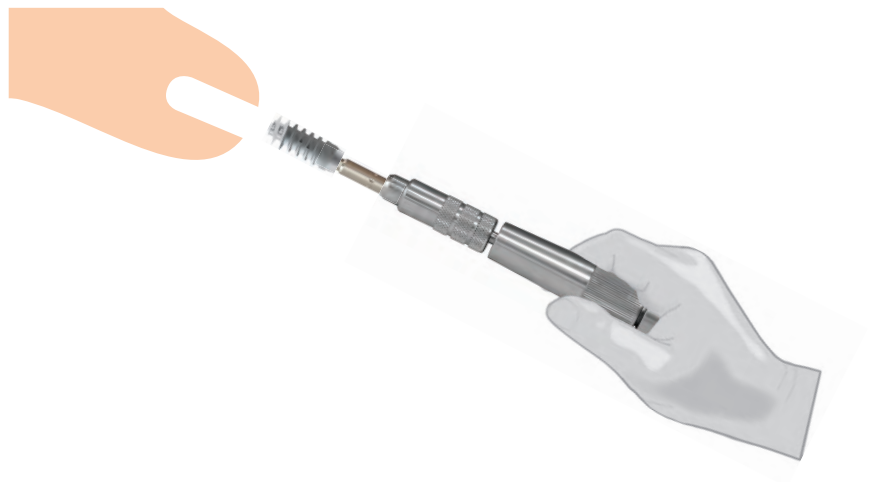

Couple d'insertion max. pour le diamètre

2,9 mm	30 Ncm
3,3 mm	40 Ncm
3,7 mm	50 Ncm
4,5/5,5 mm	60 Ncm

10. Empreintes implantaires

Prise d'empreintes avec un silicone A comme Safeprint® par Dr. Ihde Dental. L'utilisation d'un plateau d'empreinte ouvert et fermé est possible.

10.1 Procédure implantaire avec un plateau d'empreinte individuel.

Outil hexagonal HT 1.25

Serrage du
porte-empreinte HLT

Implant Hexacone®



10.2 Avant l'empreinte

Pour les empreintes implantaires, le plateau est inséré sur le porte-empreinte jusqu'à ce que la vis surgisse de l'autre côté et devienne accessible pour l'outil HEX.

Le porte-empreinte HLT ne doit pas nécessairement être dévissé de l'implant pour retirer le plateau d'empreinte. Il peut aussi être repositionné plus tard.

Plateau d'empreinte

Porte-empreinte HLT

Implant Hexacone®

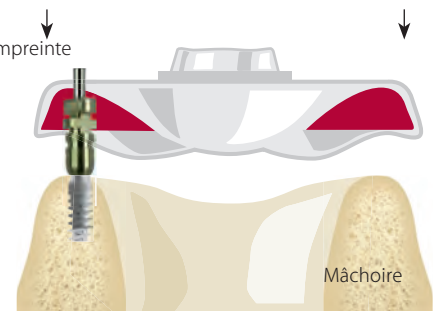

10.3 Prendre l'empreinte

Désengagez HLT de l'implant : HLT reste dans l'empreinte

Une fois l'empreinte prise, l'implant est fermé avec un pilier de cicatrisation (façonneur gingival - droit ou anatomique) et l'empreinte est envoyée au laboratoire.

Desserrez la vis avec HT 1.25

Fenêtre dans le
plateau d'empreinte

HLT

Implant Hexacone®

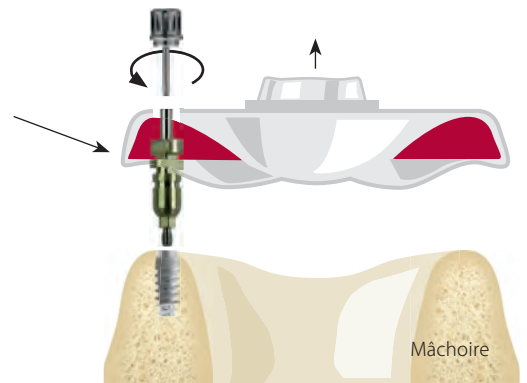

10.4 Préparation du plateau d'empreinte pour la fabrication du modèle

Vissez l'analogue sur le porte-empreinte.

Fixez l'analogue du laboratoire
dans l'empreinte avec HT 1.25

HLT

IA

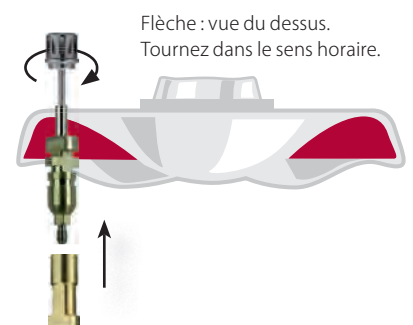

11. Empreintes avec un plateau fermé

11.1 Prise d'empreinte avec un plateau d'empreinte fermé

Pour prendre l'empreinte, utilisez un plateau d'empreinte suffisamment grand.

Les porte-empreintes TS/TSL sont montés avec l'aide de la vis moletée

Serrer le porte-empreinte avec la vis moletée

TS/TSL HC

Implant Hexacone®

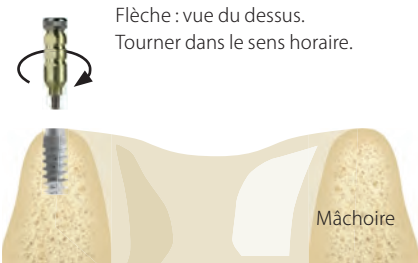

11.2 Insérer une empreinte

Le plateau d'empreinte rempli est positionné assez profondément sur le porte-empreinte afin de permettre également une empreinte de la muqueuse.

Porte-empreinte TS/TSL HC

Implant Hexacone®

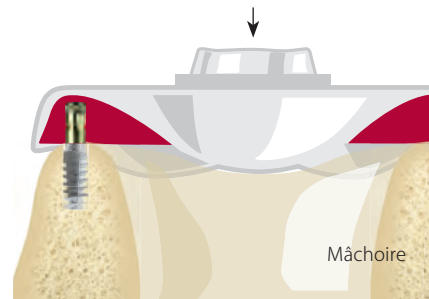

11.3 Retirer l'empreinte

Lorsque la méthode de plateau fermé est appliquée, le porte-empreinte TS/TSL HC reste sur l'implant une fois le plateau d'empreinte retiré. Après retrait du plateau d'empreinte, le porte-empreinte sera dévissé et repositionné dans l'empreinte.

Une fois l'empreinte prise, l'implant est fermé avec un pilier de cicatrisation (façonneur gingival - droit ou anatomique) et l'empreinte est envoyée au laboratoire.

TS/TSL HC

Implant Hexacone®

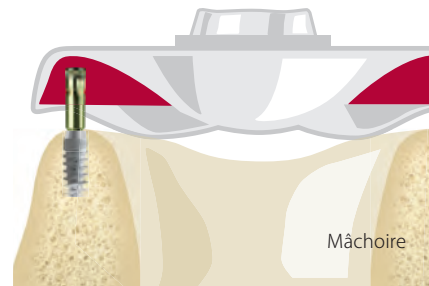

11.4 Monter l'analogue labo

Vissez l'analogue IA ou IA HC M au porte-transfert TS HC. (A)

Après, le porte-empreinte est repositionné dans l'empreinte. (B)

L'empreinte peut maintenant être fondue. Dans IA HC M, bloquez l'accès inférieur à la vis d'arrêt avant fonte.

Serrez le porte-empreinte sur l'analogue laboratoire à l'aide de la vis moletée

TS HC

IA ou IA HC M

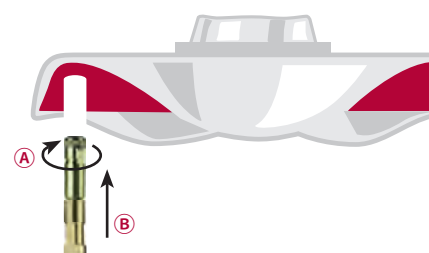

12. Procédures de laboratoire

12.1

L'empreinte est versée. Ensuite, les porte-empreintes (HLT ou TS/TSL HC) sont dévissés de l'analogue laboratoire.

Analogue laboratoire

verser le gypse

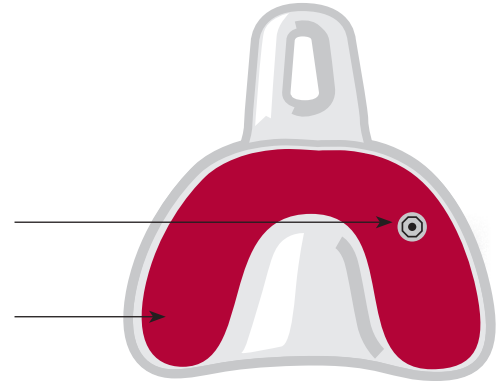

12.2

L'analogue laboratoire est maintenant dans l'orientation et la position appropriées dans le gypse.

IA ou IA HC M



12.3

Positionnement des piliers à visser TLA15 HC, ainsi la position optimale et l'angulation adéquate doivent être déterminées.

HT 1.25

Insérer vis

TLA 15

Faites bien attention à positionner l'hexagone correctement



Flèche : vue du dessus.
Tourner dans le sens horaire.

NOTE L'hexagone doit être complètement inséré dans l'analogue.

IA ou IA HC M



Gypse

12.4

Assurez une position appropriée du pilier lors du transfert dans la bouche.

Couple de serrage de la vis pendant l'accrochage sur l'implant : 20 Ncm

TLA 15 HC



Os

12.5

En cas d'utilisation de plus d'un pilier en angle, votre laboratoire préparera une barre synthétique détachable (ex. : de Pattern Resin) afin de faciliter le bon positionnement dans la bouche.

TLA 15 HC

Pattern Resin®

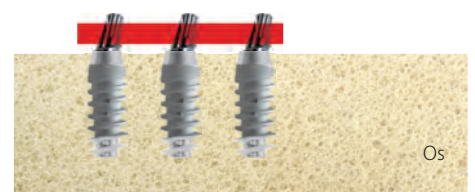

Os

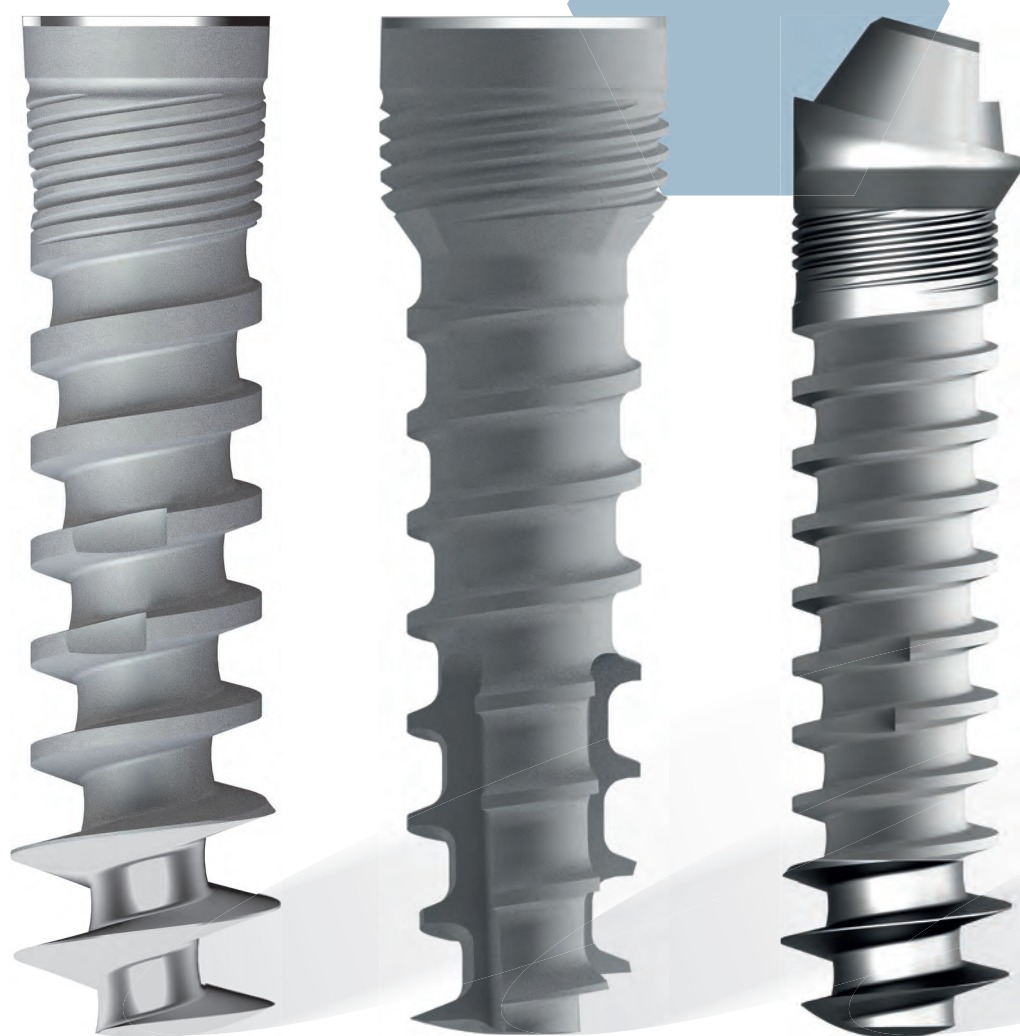

SYSTÈME D'IMPLANT DENTAIRE BIPIÈCES
HEXACONE®

HC2 IMPLANTS WITH AGGRESSIVE APICAL THREAD

HC2 implants have a roughened endosseous surface and a machined apical thread. They feature an internal hex, an internal marginal taper and a US standard internal thread.

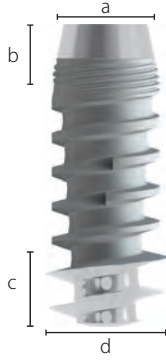

Dimensionen HC2 4.5 13

a) Nominal Ø	4.5 mm
b) Length micro thread	2.5 mm
c) Height of apical thread	3.2 mm
d) Basal thread Ø	5.15 mm

HEXACONE® WITH AGGRESSIVE APICAL THREAD: HC2

As a result of many years of clinical observation of products, Dr. Ihde Dental AG has revised the design of the famous Hexacone® implant: the broadened apical thread is fully self-cutting. Thanks to the new apical thread portion, the implant is more stable even in weak bone and higher insertion torque can be reached.

If the implant is anchored in the 2nd cortical, it may be used in immediate load protocols. Especially in the upper jaw the usage of the new handgrip (REF 311431, with Adapter IT HC REF 418196) for inserting the implant is mandatory. This tool allows to apply vertical insertion forces and will enhance the anchorage. The drill sequence remains unchanged compared to the former design of the Hexacone® implant. And of course all abutments and tools remain the same.

Should the first cortical be unusually firm, the insertion can be achieved using the handgrip REF311431 with the adapter IT HC REF418196.

Application limitations

Hexacone® 2.9 mm implants may not be placed in a loaded area, especially not in the molar or premolar area. Likewise these implants may not be used where diagonal loading (off-axis loading) occurs, i.e. not for upper anteriors. Under no circumstances may Hexacone® 2.9 mm implants be used for work that involves unsupported occlusal surfaces (consoles). If used in immediate load protocols, the prosthetic construction must be safely inserted on the 2nd postoperative day, and it should not be removed within the first 6 months.

In general we recommend to use implants up to (and including) the diameter 3.7 mm with care and avoid using them for single tooth replacements, unless strict force control is guaranteed.

IMPLANTS **HC2** AVEC
FILETAGE APICAL
AGRESSIF



Description	Ø endostal	Longueur endostale	RÉF.	Cat. de prix
HC2 3.3 8	3,3 mm	8 mm	412220	G
HC2 3.3 10	3,3 mm	10 mm	412221	G
HC2 3.3 11.5	3,3 mm	11,5 mm	412222	G
HC2 3.3 13	3,3 mm	13 mm	412223	G
HC2 3.3 15	3,3 mm	15 mm	412224	G
HC2 3.7 8	3,7 mm	8 mm	412202	G
HC2 3.7 10	3,7 mm	10 mm	412203	G
HC2 3.7 11.5	3,7 mm	11,5 mm	412210	G
HC2 3.7 13	3,7 mm	13 mm	412204	G
HC2 3.7 15	3,7 mm	15 mm	412205	G
HC2 4.5 8	4,5 mm	8 mm	412206	G
HC2 4.5 10	4,5 mm	10 mm	412207	G
HC2 4.5 11.5	4,5 mm	11,5 mm	412208	G
HC2 4.5 13	4,5 mm	13 mm	412209	G
HC2 5.5 8	5,5 mm	8 mm	412211	G
HC2 5.5 10	5,5 mm	10 mm	412212	G
HC2 5.5 11.5	5,5 mm	11,5 mm	412213	G
HC2 5.5 13	5,5 mm	13 mm	412214	G

La livraison inclut la vis chirurgicale CSTI, RÉF. 418101



IMPLANTS **HEXACONE® 6+2** AVEC FILETAGE APICAL AGRESSIF

Hexacone® 6+2 a été tout spécialement développé pour la zone des 1^{ères} et 2^{ndes} molaires dans la mâchoire supérieure et inférieure. Il est possible et recommandé de l'utiliser comme implant à vis de compression dans la mâchoire supérieure. Longueur endostéale 6-8 mm (8 mm avec cône inversé). Le bord supérieur du cône inversé à 75° poli peut se terminer au niveau de l'os ou légèrement au-dessus. Les implants **Hexacone® 6+2** ont une structure de surface générée au laser (No-Itis® Laser) dans la zone endostéale.

La tête d'implant polie conique (a) doit être submergée dans l'os.

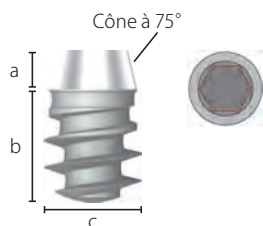

- a) Cône inversé 2 mm
 b) Longueur endostéale 6 mm
 c) Ø endostal 4,5 - 5,5 mm

Description

HC2 4.5 6+2
 HC2 5.5 6+2

Ø endostal

4,5 mm
 5,5 mm

Longueur endostéale

6 mm
 6 mm

RÉF.

412217
 412218

Cat. de prix

G
 G

La livraison inclut la vis chirurgicale CSTI, RÉF. 418101



LES AVANTAGES DES IMPLANTS TRADITIONNELS **HEXACONE®**

Protection anti-rotation grâce à l'hexagone interne de haute précision

Filetage de l'os étendu apical

Excellente stabilité dans toutes les qualités osseuses : double condensation

Application universelle pour la prothodontie fixe et amovible

Alignement du pilier et tenue parfaite via le biseau

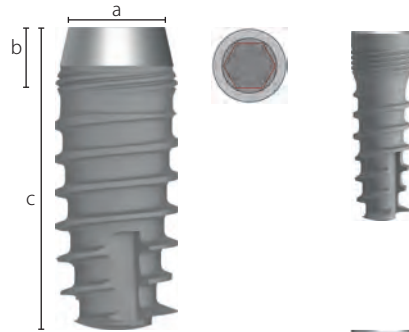
IMPLANTS **HEXACONE®** TRADITIONNELS

- a) Ø endostal 2,9 - 5,5 mm
 b) Longueur microfilet et partie polie 2,3 mm
 c) Longueur endostale 8 - 15 mm

Description	Ø endostal	Longueur endostale	RÉF.	Cat. de prix
HC 3.3 8	3.3 mm	8 mm	413220	G
HC 3.3 10	3.3 mm	10 mm	413221	G
HC 3.3 11.5	3.3 mm	11.5 mm	413222	G
HC 3.3 13	3.3 mm	13 mm	413223	G
HC 3.3 15	3.3 mm	15 mm	413224	G
HC 3.7 8	3.7 mm	8 mm	413202	G
HC 3.7 10	3.7 mm	10 mm	413203	G
HC 3.7 11.5	3.7 mm	11.5 mm	413210	G
HC 3.7 13	3.7 mm	13 mm	413204	G
HC 3.7 15	3.7 mm	15 mm	413205	G
HC 4.1 8	4.1 mm	8 mm	413300	G
HC 4.1 10	4.1 mm	10 mm	413301	G
HC 4.1 11.5	4.1 mm	11.5 mm	413302	G
HC 4.1 13	4.1 mm	13 mm	413303	G
HC 4.5 8	4.5 mm	8 mm	413206	G
HC 4.5 10	4.5 mm	10 mm	413207	G
HC 4.5 11.5	4.5 mm	11.5 mm	413208	G
HC 4.5 13	4.5 mm	13 mm	413209	G
HC 5.5 8	5.5 mm	8 mm	413211	G
HC 5.5 10	5.5 mm	10 mm	413212	G
HC 5.5 11.5	5.5 mm	11.5 mm	413213	G
HC 5.5 13	5.5 mm	13 mm	413214	G

La livraison inclut la vis chirurgicale CSTI, RÉF. 418101



IMPLANTS **HEXACONE® 6+2** TRADITIONNELS

Hexacone® 6+2 a été tout spécialement développé pour la zone des 1^{ères} et 2^{ndes} molaires dans la mâchoire supérieure et inférieure. Il est possible et recommandé de l'utiliser comme implant à vis de compression dans la mâchoire supérieure. Longueur endostéale 6-8 mm (8 mm avec cône inversé). Le bord supérieur du cône inversé à 75° poli peut se terminer au niveau de l'os ou légèrement au-dessus. Les implants **Hexacone® 6+2** ont une structure de surface générée au laser (No-Itis® Laser) dans la zone endostéale.

La tête d'implant polie conique (a) doit être submergée dans l'os.

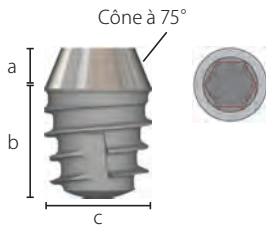

Description	Ø endostal	Longueur endostale	RÉF.	Cat. de prix
HC 4.5 6+2	4,5 mm	6 mm	413217	G
HC 5.5 6+2	5,5 mm	6 mm	413218	G

- a) Cône inversé 2 mm
- b) Longueur endostale 6 mm
- c) Ø endostal 4,5 - 5,5 mm



La livraison inclut la vis chirurgicale CSTI, RÉF. 418101

ACCESSOIRES CHIRURGICAUX

Description	Code	RÉF.	Cat. de prix
Façonneur gingival pour hauteur gingivale de 3 mm	HSI 3	418111	B
Façonneur gingival pour hauteur gingivale de 5 mm	HSI 5	418112	B
Large façonneur gingival pour hauteur gingivale de 3 mm	HSIW 3	418191	B
Large façonneur gingival pour hauteur gingivale de 5 mm	HSIW 5	418192	B
Façonneur gingival anatomique 3 mm de haut, 4,5 mm de large	HSI 3-4.5	418268	B
Façonneur gingival anatomique 3 mm de haut, 5,5 mm de large	HSI 3-5.5	418269	B
Façonneur gingival anatomique 5 mm de haut, 6,7 mm de large	HSI 5-6,7	418270	B
Façonneur gingival 3 mm de haut, 3,3 mm de large	HSIS 3-3.3	418277	B

Piliers à visser pour bridges cimentés, sans protection anti-rotation. Taillage et meulage possibles.
Serrer avec **HT 1.25**. Couple d'insertion recommandé **20 Ncm**.



Description

Hauteur au-dessus de l'implant 8,5 mm
L'empreinte est faite directement sur le TCA, avec l'outil TZ HC

Code

TCA

RÉF.

418129

Cat. de prix

B

L'empreinte est faite directement sur le TCA W

TCA W

418173

B

Superstructure avec hexagone et vis. Droite, pour bridges cimentés, sans protection anti-rotation. Taillage et meulage possibles.
Serrer avec **HT 1.25**. La livraison inclut la vis **SF 20**. Couple d'insertion recommandé **20 Ncm**.



Description

Pilier, hauteur au-dessus de l'implant 8,5 mm

Code

TLA HC

RÉF.

418133

Cat. de prix

D

Pilier, étroit, pour HC 2.9

TLAS

418134

D

Pilier avec hauteur gingivale 2 mm

TLA HC2

418170

D

Pilier avec hauteur gingivale 4 mm

TLA HC4

418171

D



Description

Pilier

Code

TLA W

RÉF.

418193

Cat. de prix

D

Pilier anatomique

ANAB

418276

E



Description

Angle de 15°, hauteur gingivale 1 mm

Code

TLA15 HC1

RÉF.

418135

Cat. de prix

F

Angle de 15°, hauteur gingivale 2 mm

TLA15 HC2

418136

F

Angle de 15°, hauteur gingivale 3 mm

TLA15 HC3

418137

F

Angle de 25°, hauteur gingivale 1 mm

TLA25 HC1

418139

F

Angle de 25°, hauteur gingivale 2 mm

TLA25 HC2

418140

F

Angle de 25°, hauteur gingivale 3 mm

TLA25 HC3

418141

F

La livraison inclut la vis SF 20



Description

Pilier à fondre pour TLA HC2/4

Code

PA TLA HC

RÉF.

418172

Cat. de prix

A

Pilier à fondre
Pour TLA HC et TCA

PA U

418181

A







Porte-transfert
Pour TLA HC et TCA

TZ HC

418179

A

ACCESSOIRES POUR LABORATOIRE ET PRISE D'EMPREINTES

	Description	Code	RÉF.	Cat. de prix
	Porte-empainte À encliqueter Aucune vis n'est nécessaire	HLTC	418107	C
	Porte-empainte Pour TLA, TLA 15 et TLA 25 Pour empreinte implantaire, avec vis	HLT	418108	C
	Vis implantaire Pour HLT RÉF. 418108	SF HLT longue	418185	B
	Porte-empainte pour HC Hauteur 10,6 mm	TS HC	418109	C
	Porte-empainte pour HC Hauteur 15,5 mm	TSL HC	418110	C
	Porte-empainte long Avec vis	HLTS	418118	C
	Analogue labo Pour Hexacone®	IA HC	418113	B

PRISE D'EMPREINTE DIGITALE

	Description	Matériau	Unité	Code	RÉF.	Cat. de prix
	Scanbody pour prise d'empreinte digitale La vis SF 20 est facultative et doit être commandée séparément	POM	Paquet de 5	Scanbody HC	418288	B

Pilier intercalaire à visser pour bridges et barres. Serrer avec **HT 1.77**. Couple d'insertion recommandé **25 Ncm**.



Description

- Pour hauteur gingivale 3 mm
- Pour hauteur gingivale 4 mm
- Pour hauteur gingivale 5 mm
- Pour hauteur gingivale 6 mm

Code

- TSA 3
- TSA 4
- TSA 5
- TSA 6

RÉF.

- 418143
- 418144
- 418145
- 418146

Cat. de prix

- B
- B
- B
- B



Description

Analogue TSA

Pilier à fondre
10,5 mm de haut
Paquet de 5

Vis pour fixation
PSS sur BTS/TSA

Code

BTS

PSS (blanc)

SF

RÉF.

418152

418151

Cat. de prix

B

B

B

Mésosstructure à visser pour les bridges et barres. Serrer avec **HT 1.77**. Couple d'insertion recommandé **25 Ncm**. La position de l'hexagone TCT est assignée avec cette approche.



Description

- Pour hauteur gingivale 0,5 mm
- Pour hauteur gingivale 1,5 mm
- Pour hauteur gingivale 2,5 mm

Code

- TCT HC 0.5
- TCT HC 1.5
- TCT HC 2.5

RÉF.

- 418130
- 418131
- 418132

Cat. de prix

- B
- B
- B



Description

Porte-transfert

Longue vis

Analogue TCT

Pilier à fondre
12 mm de haut
Intérieurement rond
Paquet de 5

Pilier à fondre
12 mm de haut
Intérieurement tranchant
Paquet de 5

Vis pour fixation

Code

TST

SFL

BTT

PSTR (gris)

PSTA

SF

RÉF.

418147

420428

418100

418124

418123

418151

Cat. de prix

B

B

B

B

B

B

SET TCT

Ce set contient tous les composants nécessaires pour la mésostructure. Pour bridges et barres. À visser (anti-rotation).

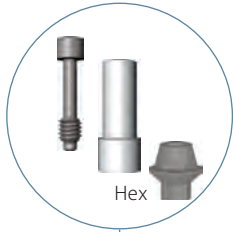

Description

Vis pour PSTA

Pilier à fondre, 12 mm de haut
Intérieurement tranchant
Mésostructure pour bridges et barres, à visser

SET COMPLET

Code	RÉF.	Cat. de prix
SF TCTL	418165	B
PSTA	418123	B
TCTL 0.5	418138	D
	418263	F



Description

Analogue labo
Pour Hexacone®

Long porte-transfert
Pour HC et HC2, avec
hexagone

Court porte-transfert
Pour HC et HC2, avec
hexagone

Pilier à fondre, rond,
12 mm de haut
Paquet de 5

Code

IA HC

HLTS

HLT

PSTR

RÉF.

418113

418118

418108

418124

Cat. de prix

B

C

C

B

PILIER HEXAGONAL INVERSÉ

Ce pilier convertit l'hexagone interne des implants Hexacone® en un hexagone standard externe. La vis prothétique est vissée. Elle serre la prothèse et le pilier en même temps.

SF 275



Description

Base temporaire pour HRA HC

Pilier hexagonal inversé
Avec vis SF 275 RÉF. 418275

Matériau Code RÉF. Cat. de prix

PEEK **TPB E** 418274 C

Ti6Al4V **HRA HC** 418273 D

LOCALICER®

Nous recommandons un minimum de six implants par mâchoire et l'utilisation d'un seul dentier comme goupille lors de l'utilisation de piliers LOC. Serrer avec **HT 1.77**.



Description	Hauteur	Code	RÉF.	Cat. de prix
Localicer® pour Hexacone®	2 mm	LOCHC 2	418116	C
Localicer® pour Hexacone®	4 mm	LOCHC 4	418117	C

ACCESSOIRES POUR LOCALICER®



Description	Code	RÉF.	Cat. de prix
Set d'empreinte + analogue	AA LOC	462337	C



Set avec 5 capes + 1 boîtier (PRODUIT EXTERNE)	NCS	462338	D
--	-----	--------	---

Force d'arrachage

Jaune 600 g, Rose 1 200 g, Transparente 1 800 g, Violette 2 700 g La cape noire ne présente aucune rétention et est destinée aux solutions temporaires pour jusqu'à un mois

BASE EN TITANE POUR CAD CAM



Description	Type	Code	RÉF.	Cat. de prix
Base en titane Avec vis	Base de pilier pour zirconium Anti-rotation Matériau Ti6Al4V	MB HC	418267	D

PILIER MULTI-UNITÉS

Insertion des piliers MU2 en angle avec **HT 1.25**. Insertion des piliers MU2S droits avec **HT 1.77**. Non destinés à une utilisation sur les constructions mono-implant.

	Description	Matériau	Code	RÉF.	Cat. de prix
	Pilier en angle de 17° Avec vis SF 20	Ti6Al4V	MU2 17 HC	418281	L
	Pilier en angle de 35° Avec vis SF 20	Ti6Al4V	MU2 35 HC	418282	L
	Pilier droit Hauteur gingivale 0,5 mm	Ti6Al4V	MU2S 0.5 HC	418283	G
	Pilier droit Hauteur gingivale 1,5 mm	Ti6Al4V	MU2S 1.5 HC	418284	G
	Pilier droit Hauteur gingivale 2,5 mm	Ti6Al4V	MU2S 2.5 HC	418285	G
	Façonneur gingival avec SF MU2 Hauteur au-dessus de l'épaule du pilier 6 mm	Ti6Al4V	GF MU 2	418286	C
	Localicer® avec SF MU2 Hauteur au-dessus de l'épaule du pilier 6,7 mm Utiliser avec set NCS RÉF. 462338	Ti6Al4V	MU 2	418287	C
	Vis prothétique pour MU2 S'étend dans l'implant	Ti6Al4V	SF 20	420943	B

ACCESSOIRES POUR PILIER MULTI-UNITÉS

	Description	Matériau	Code	RÉF.	Cat. de prix
	Base temporaire SF MU2 vendue séparément	Ti6Al4V	TC MU2	418290	D
	Transfert droit avec vis SFL MU2	Ti6Al4V	TS MU2	418291	C
	À fondre pour multi-unités avec vis TC MU2 pour UCLA sur le pilier MU2		PA MU2	418292	A
	Vis pour TC MU2	Ti6Al4V	SF MU2	418293	B
	Analogue labo pour multi-unités	Ti6Al4V	IA MU2	418295	B
	Instrument hexagonal long		HT 1.25	425100	C
	Instrument hexagonal pour toutes les superstructures		HT 1.77	425103	C

PILIER ROND POUR PROTHÈSES AMOVIBLES

**Description**

Pilier rond pour adaptation de prothèses
Application sur piliers TSA 3-6 uniquement
Diamètre de tête 2,5 mm

Code

SB

RÉF.

418153

Cat. de prix

B

**Description**

Hauteur au-dessus de l'implant
3-6 mm

Analogue TSA

Code

TSA 3

TSA 4

TSA 5

TSA 6

BTS

RÉF.

418143

418144

418145

418146

418152

Cat. de prix

B

B

Description**Hauteur gingivale****Code****RÉF.****Cat. de prix**

± h

0,5 mm

TB 0.5

418126

B



h

Pilier rond
Diamètre de tête 2,5 mm
Serrer avec **HT 1.25**
Utiliser avec capes NC

2 mm

TB 2

418127

B



h

4 mm

TB 4

418128

B

ACCESSOIRES POUR PILIERS ROUNDS

**Description**

Cape nylon transparente, force d'arrachage environ
1 200 g
(PRODUIT EXTERNE)

Unité

Paquet de 2

Code

NC

RÉF.

465028

Cat. de prix

A1



Cape nylon rose, force d'arrachage environ 800 g
(PRODUIT EXTERNE)

Paquet de 2

NC 1

465029

A1



Cape nylon jaune, force d'arrachage environ 500 g
(PRODUIT EXTERNE)

Paquet de 2

NC 2

465030

A1



Verte, forte Capes nylon R-NC
Avec force de friction accrue
Seulement avec boule de diamètre
réduit ≤ 2,3 mm

Paquet de 2

R-NC

465034

A1



Rose, moyenne

Paquet de 2

R-NC 1

465033

A1



Orange, souple

Paquet de 2

R-NC 2

465032

A1







Gaine en métal pour toutes les capes en nylon
(PRODUIT EXTERNE)

H















465031

B

OUTILS D'INSERTION

	Description	Type	Code	RÉF.	Cat. de prix
	IT 2.5	8 mm, à encliqueter, hexagone	IT 2.5	418174	B
	ITL 2.5	22 mm, à encliqueter, hexagone	ITL 2.5	418175	B
	ITM 2.5	20 mm, à encliqueter, hexagone	ITM 2.5	418176	B
	IT 2.5 M	Outil d'insertion Pour contre-angle	IT 2.5 M	418150	B
	ITWH 2.5 M	Outil d'insertion avec hexagone Pour contre-angle W&H	ITWH 2.5 M	418184	C

INSTRUMENTS ET OUTILS

	Description	Type	Code	RÉF.	Cat. de prix
	Instrument hexagonal 1.25	21 mm	HT 1.25	425100	C
	Instrument hexagonal 1.25	Pour contre-angle, 45 mm	HTW 1.25	425111	C
	Instrument hexagonal 1.25	14 mm	HTS 1.25	425101	C
	Instrument hexagonal 1.77	Pour toutes les superstructures, 19 mm	HT 1.77	425103	C
	Instrument hexagonal 1.25 M	Pour contre-angle, 26,1 mm	HT 1.25 M	425112	C
	Instrument hexagonal 1.77 M	Pour contre-angle, 28,6 mm	HT 1.77 M	425113	C
	Instrument hexagonal	45 mm, 1,25 Ø	HTX 1.25	425102	C
	Instrument hexagonal	45 mm, 1,77 Ø	HTX 1.77	425104	C
	Poinçon	Pour contre-angle, 4,9 mm Ø	PUW1	425404	C
	Poinçon	Manuel, 5,2 mm Ø	PU	425406	C
	Sonde standardisée	Échelle 1 mm pour les mesures par rayons X 22 mm	PDG	425400	A
	Extension de fraise contre-angle	S'étend de 19 mm	DX2	500704	D
	Gaine de guidage	Pour fraise pilote, titane, 10 mm, 2,2 mm Ø Paquet de 5	BFH	425401	B
	Sphère de mesure par rayons X	Acier chirurgical, 0,5 mm Ø Paquet de 5	RM	425403	A

ENVELOPPE DE GUIDAGE

**Description**

Enveloppe de guidage BFH 2.0 2,0 mmd

Unité

Paquet de 5 Ti6Al4V

RÉF.

425410

Cat. de prix

B



Enveloppe de guidage BFH 2.5 2,5 mmd

Paquet de 5 Ti6Al4V

425411

B



Enveloppe de guidage BFH 3.0 3,0 mmd

Paquet de 5 Ti6Al4V

425412

B



Enveloppe de guidage BFH 3.2 3,2 mmd

Paquet de 5 Ti6Al4V

425413

B



Enveloppe de guidage BFH 3.5 3,5 mmd

Paquet de 5 Ti6Al4V

425414

B

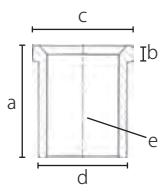

a) Longueur

5 mm

b) Hauteur d'étage

0,7 mm

c) Max. Ø supérieur

3,7 - 5 mm

d) Ø nominal

3 - 4,4 mm

e) Ø de fraisage dans le modèle de fraise

2,05 - 3,55 mm



Modèle avec dents résiduelles pour la fabrication d'un guide de fraisage en vue de la création de cavités aux fins de la fixation du futur guide de fraisage pour les cavités d'implant.



Guide de fraisage pour la création de cavités en vue de la future fixation du guide de fraisage chirurgical.



Guide de fraisage pour un placement sûr du BCS®. Les gaines de fraisage sont conçues pour des fraises torsadées de 2,0 mm.

PLATEAU POUR POIGNÉES

**Description**

Adaptateur

Type

Pour tous les instruments
contre-angle
Pour la poignée

Code**Adaptateur Wst****RÉF.****310530****Cat. de prix****C**

Adaptateur pour poignée

Adaptateur IT HC**418196****C**

Poignée

Pour le retraitement machine, ne peut
pas être démantelée.
Nettoyer dans un bain ultrasonique à
45° avec un agent de nettoyage alcalin
Pour adaptateur, autobloquante

Poignée**311431****V**

Pour nettoyer cet outil, un bain ultrasonique chauffable et un thermo-désinfecteur (c'est-à-dire de la gamme Miele TD) sont requis.

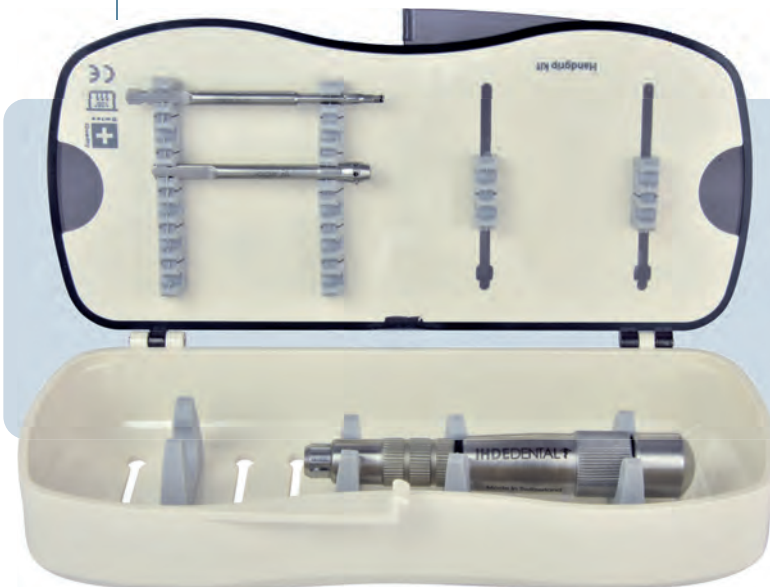
**PLATEAU POUR POIGNÉES** sans contenu

Taille du plateau fermé :

L 195 mm **D** 90 mm **H** 45 mm**RÉF. 60043****Cat. de prix K**

Pour un rangement et une stérilisation sûrs
des poignées (max. 3 pièces) et adaptateurs
(max. 8 pièces). Plastique, autoclavable
jusqu'à 134 ° C, non adapté aux stérilisateurs
par chaleur sèche.

FRAISES HEATLESS® POUR IMPLANTS AVEC CŒUR CONIQUE

-55%
de chaleur

Acier chirurgical, avec codage couleur, avec codage de profondeur et autooclavable. La fraise comporte les marquages de profondeur au laser. Utiliser entre 3 000 et 5 000 t/min avec un bon refroidissement et une technique de fraisage intermittent.

En raison de la performance de coupe extrêmement élevée, vous pouvez travailler sans pression.

Pour les systèmes d'implant Hexacone® et Xign®. Types de fraises DFN 3.0 - DFN 4.2-4.5.

	Ø plage de travail	Max. profondeur de travail	Longueur totale	Couleur	Code	RÉF.	Cat. de prix
	0,1 - 1,5 mm	15 mm	31,7 mm	jaune	BCD 1	900240	C
	0,1 - 1,5 mm	15 mm	42 mm	jaune	BCDX 1	900243	C
	2,0 / 3,6 mm	13 mm	30 mm	-	DFN 2.9 13	418102	E
	2,0 / 3,6 mm	15 mm	32 mm	-	DFN 2.9 15	418103	E
	2,0 mm	17 mm	32,5 mm	-	DS 2	425001	D
	2,8 mm	17 mm	36,5 mm	-	DS 2.8	425005	D
	2,8 mm	25 mm	44,5 mm	-	DSL+ 2.8	425015	E
	2,7 mm	18 mm	36 mm	marron	DFN 3.0	425030	E
	3,0 mm	18 mm	36 mm	grise	DFN 3.4	425031	E
	3,4 mm	18 mm	36 mm	jaune	DFN 3.7	425032	E
	3,5 mm	18 mm	36 mm	verte	DFN 4.1	425049	E
	4,05 mm	18 mm	36 mm	bleue	DFN 4.2 - 4.5	425033	E
	4,4 mm	18 mm	36 mm	rouge	DFN 5.5	425034	E
	2,7 mm	18 mm	39 mm	marron	DFLN 3.0	425035	E
	3,0 mm	18 mm	39 mm	grise	DFLN 3.4	425036	E
	3,4 mm	18 mm	39 mm	jaune	DFLN 3.7	425037	E
	4,05 mm	18 mm	39 mm	bleue	DFLN 4.2 - 4.5	425038	E
	3 mm	25 mm	43,5 mm	grise	DFLN+ 3.4	425029	E
	3,4 mm	11,5 mm	30 mm	jaune	DFSN 3.7	425039	D
	3,9 mm	11,5 mm	30 mm	bleue	DFSN 4.2 - 4.5	425040	D
	max. 3,8 mm	max. 5 mm	27 mm	jaune	C-Drill 3.7	425043	D
	max. 4,1 mm	2,5 mm	27 mm	verte	C-Drill 4.1	425050	D
	max. 4,6 mm	max. 5 mm	27 mm	bleue	C-Drill 4.2 - 4.5	425044	D
	max. 5,5 mm	2,5 mm	27 mm	rouge	C-Drill 5.5	425045	D

IL A ÉTÉ SCIENTIFIQUEMENT PROUVÉ

que les fraises Heatless® de Dr. Ihde Dental génèrent 55 % moins de chaleur que les fraises à os traditionnelles des autres fabricants. Cela permet des vitesses de rotation plus élevées : nous recommandons entre 3 000 et 5 000 t/min avec un bon refroidissement externe et une technique de fraisage intermittent.

PLATEAU D'INSTRUMENTS

Autoclavable jusqu'à 134 ° C. Non adapté aux stérilisateurs par chaleur sèche. Taille du plateau fermé : **L** 175 mm **D** 145 mm **H** 65 mm



Description	Code	RÉF.	Description	Code	RÉF.	Prix €
Fraise torsadée	BCD 1	900240	Outil d'insertion court	IT 2.5	418174	
Fraise torsadée	DS 2	425001	Outil d'insertion moyen	IT 2.5 M	418150	
Fraise torsadée	DS 2.8	425005	Adaptateur universel	UAW	425107	
Fraise de forme	DFN 2.9 13	418102	Instrument hexagonal 1.25 long	HT 1.25	425100	
Fraise de forme	DFN 2.9 15	418103	Instrument hexagonal 1.25 HTS 1.25 court	HTS 1.25	425101	
Fraise de forme	DFN 3.0	425030	Instrument hexagonal 1.77	HT 1.77	425103	
Fraise de forme	DFN 3.7	425032	Poiçon	PUW 1	425404	
Fraise de forme	DFN 4.2 - 4.5	425033	Extension de fraise	DX 2	500704	
Fraise de forme	DFN 5.5	425034	Sonde standardisée	PDG	425400	
Fraise de forme	DFSN 3.7	425039	Sonde standardisée	PDG	425400	
Fraise de forme	DFSN 4.2 - 4.5	425040	Sonde standardisée	PDG	425400	
Fraise corticale	C-Drill 3.7	425043	Fraise torsadée	DFLN 3.0	425035	
Fraise corticale	C-Drill 4.2 - 4.5	425044	Fraise torsadée	DFLN 3.7	425037	
Fraise corticale	C-Drill 5.5	425045	Fraise torsadée	DFLN 4.2 - 4.5	425038	
Outil d'insertion long	ITL 2.5	418175	Clé dynamométrique	TW2	425402	
			Plateau avec contenu		560017-K	sur demande
			Plateau sans contenu		60017-K	sur demande

PLATEAU DE BUTÉES D'ARRÊT

Non adapté à des stérilisateurs par chaleur sèche.



Description	Code	RÉF.	Prix €
Butée d'arrêt A		500881	
Butée d'arrêt C		500883	
Butée d'arrêt D		500884	
Butée d'arrêt E		500885	
Butée d'arrêt G		500887	
Butée d'arrêt I		500889	
Butée d'arrêt J		500890	
Butée d'arrêt K		500891	
Butée d'arrêt L		500892	
Fraise de forme	DFN 3.0	425030	
Fraise de forme	DFN 3.4	425031	
Fraise de forme	DFN 3.7	425032	
Fraise de forme	DFN 4.1	425049	
Fraise de forme	DFN 4.2 - 4.5	425033	
Fraise de forme	DFN 5.5	425034	
Fraise de forme	DFLN 3.0	425035	
Fraise de forme	DFLN 3.4	425036	
Fraise de forme	DFLN 3.7	425037	
Fraise de forme	DFLN 4.2 - 4.5	425038	
Plateau avec contenu		60031-K	739,00

PLATEAU DE DÉMARRAGE

Ce kit chirurgical contient toutes les fraises et tous les outils pour les premiers travaux avec le système Hexacone®.

Matériau : plastique.

Autoclavable jusqu'à 134 ° C. Non adapté aux stérilisateurs par chaleur sèche.



Description	Code	RÉF.	Prix €
Outil d'insertion	IT 2.5	418174	
Outil d'insertion	ITL 2.5	418175	
Outil d'insertion	ITM 2.5	418176	
Instrument hexagonal long	HT 1.25	425100	
Fraise torsadée	DS 2.0	425001	
Fraise torsadée	DS 2.8	425005	
Fraise de forme	DFN 3.0	425030	
Fraise de forme	DFN 3.4	425031	
Fraise de forme	DFN 3.7	425032	
Fraise de forme	DFN 4.1	425049	
Fraise de forme	DFN 4.2-4.5	425033	
Fraise corticale 3.7	C-Drill 3.7	425043	
Fraise corticale 4.1	C-Drill 4.1	425050	
Fraise corticale 4.2 - 4.5	C-Drill 4.2 - 4.5	425044	
Clé dynamométrique	TW2	425402	

Plateau de démarrage pour Hexacone® avec contenu S60021-K sur demande

Plateau de démarrage pour Hexacone® sans contenu 60021-K sur demande

LES AVANTAGES DES IMPLANTS HEXACONE® PLUS MU 0° ET 15°



Pour prothèses
vissées occlusales

Zone polie avec
microfilet pour
serrage et stabilité
primaires optimaux

Protection anti-
rotation grâce à
l'hexagone interne de
haute précision

Filetage de l'os
étendu apical

Excellente
stabilité dans
toutes les qualités
osseuses : double
condensation

Application
universelle pour la
prosthodontie fixe et
amovible

Alignement du
pilier et tenue parfaite
via le biseau

Peuvent être ancrés
au niveau bicortical

IMPLANTS HEXACONE® PLUS MU 0°

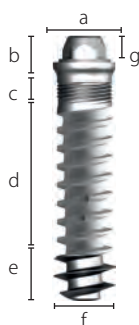

a) Ø plateforme	4,8 mm
b) Hauteur de tête	2,6 mm
c) Longueur microfilet	1,5 mm
d) Longueur endostale	10 - 23 mm
e) Hauteur filetage apical	3,2 mm
f) Ø endostal max.	3,3 / 4,1 mm
g) Pièce de raccordement	2 mm

Description	Ø nominal max. sans filetage apical	Ø nominal max. avec filetage apical	Longueur endostale	RÉF.	Cat. de prix
HC Plus MU 3.3 13 0°	3,3 mm	4 mm	13 mm	412250	G
HC Plus MU 3.3 15 0°	3,3 mm	4 mm	15 mm	412251	G
HC Plus MU 3.3 17 0°	3,3 mm	4 mm	17 mm	412252	G
HC Plus MU 3.3 19 0°	3,3 mm	4 mm	19 mm	412253	G
HC Plus MU 3.3 21 0°	3,3 mm	4 mm	21 mm	412254	G
HC Plus MU 3.3 23 0°	3,3 mm	4 mm	23 mm	412255	G
HC Plus MU 4.1 10 0°	4,1 mm	4,7 mm	10 mm	412259	G
HC Plus MU 4.1 13 0°	4,1 mm	4,7 mm	13 mm	412260	G
HC Plus MU 4.1 15 0°	4,1 mm	4,7 mm	15 mm	412261	G
HC Plus MU 4.1 17 0°	4,1 mm	4,7 mm	17 mm	412262	G
HC Plus MU 4.1 19 0°	4,1 mm	4,7 mm	19 mm	412263	G
HC Plus MU 4.1 21 0°	4,1 mm	4,7 mm	21 mm	412264	G
HC Plus MU 4.1 23 0°	4,1 mm	4,7 mm	23 mm	412265	G

Couple d'insertion max. 35 Ncm Matériau Ti6Al4V



Description	Code	RÉF.	Cat. de prix
Outil d'insertion avec vis RÉF. 418316. Pour Hexacone Plus MU.	ITHCMU	418315	F



IMPLANTS HEXACONE® PLUS MU 15°

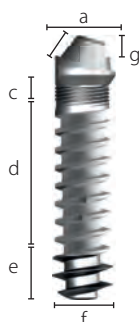

a) Ø plateforme	4,8 mm
b) Hauteur de tête	3,9 mm
c) Longueur microfilet	1,5 mm
d) Longueur endostale	10 - 23 mm
e) Hauteur filetage apical	3,2 mm
f) Ø endostal max.	3,3 / 4,1 mm
g) Pièce de raccordement	2 mm













Description	Ø nominal max. sans filetage apical	Ø nominal max. avec filetage apical	Longueur endostale	RÉF.	Cat. de prix
HC Plus MU 3.3 13 15°	3,3 mm	4 mm	13 mm	412225	G
HC Plus MU 3.3 15 15°	3,3 mm	4 mm	15 mm	412226	G
HC Plus MU 3.3 17 15°	3,3 mm	4 mm	17 mm	412227	G
HC Plus MU 3.3 19 15°	3,3 mm	4 mm	19 mm	412228	G
HC Plus MU 3.3 21 15°	3,3 mm	4 mm	21 mm	412229	G
HC Plus MU 3.3 23 15°	3,3 mm	4 mm	23 mm	412230	G
HC Plus MU 4.1 10 15°	4,1 mm	4,7 mm	10 mm	412235	G
HC Plus MU 4.1 13 15°	4,1 mm	4,7 mm	13 mm	412236	G
HC Plus MU 4.1 15 15°	4,1 mm	4,7 mm	15 mm	412237	G
HC Plus MU 4.1 17 15°	4,1 mm	4,7 mm	17 mm	412238	G
HC Plus MU 4.1 19 15°	4,1 mm	4,7 mm	19 mm	412239	G
HC Plus MU 4.1 21 15°	4,1 mm	4,7 mm	21 mm	412240	G
HC Plus MU 4.1 23 15°	4,1 mm	4,7 mm	23 mm	412241	G

Couple d'insertion max. 35 Ncm Matériau Ti6Al4V





Description	Code	RÉF.	Cat. de prix
Outil d'insertion pour KOS MU, BCS MU et Hexacone Plus MU 15°. Utiliser avec IT2 BCS, IT2 S BCS, AH-MU, pour poignée. Outil pour vis : HT 1.25.	ITX MU15	418203	G





ACCESSOIRES

	Description	Code	RÉF.	Cat. de prix
	Outil d'insertion pour Hexacone® Plus MU 0°	IT HCMU	418315	F
	Outil d'insertion pour Hexacone® Plus MU 15° Utiliser avec IT2 BCS, IT2 S BCS, AH-MU	ITX MU15	418203	G
	Instrument hexagonal 1.25, longueur 21 mm Pour fixation de l'outil d'insertion ITX MU 15	HT 1.25	425100	C
	Adaptateur pour poignée Pour ITX MU15 (RÉF. 418203)	AH-MU	900041	F
	Pilier à fondre Utiliser avec T-Base et SF KMU	PA2 MU	418189	B
	Analogue labo Pour implants MU	IA KMU	418159	B
	Vis prothétique	SF KMU	418164	B
	Transfert pour empreinte implantaire Droit Livraison avec SFL MU	HLT MU	418162	C
	Longue vis pour utilisation prothétique ou en tant que vis implantaire Outil : HT 1.25 Matériau Ti6Al4V	SFL MU	418168	B
	Pilier à fondre UCLA Pour utilisation directe sur les implants MU SF KMU vendue séparément	PA MU	418119	B
	Adaptation du transfert (base temporaire) SF KMU vendue séparément	TC MU	418161	D
	Pilier scan pour implants MU Avec vis SSA MU. Stérilisable, deux pièces Matériau Ti6Al4V	SAB MU	418205	D

ACCESSOIRES POUR HEXACONE® PLUS MU

	Description	Code	RÉF.	Cat. de prix
	Clavier pour tous les instruments hexagonaux et outils d'insertion	RAT 2	425051	K
	Clé dynamométrique 10 - 70 Ncm. Il est recommandé que les clés à cliquet dynamométriques soient recalibrées par nos soins une fois par an.	TW2	425402	S

SCANBODIES

	Description	Systèmes	Matériau	Unité	Code	RÉF.	Cat. de prix
 Vue du dessus 	Scanbody-MU cylindrique	BCS® MU KOS® MU Hexacone® MU	POM	Paquet de 5	Scanbody-MU	462056	B
 Vue du dessus 	Flag-Scanbody SCB MU avec vis SFK MU (RÉF. 418164) Pour scans intra-oraux	BCS® MU KOS® MU Hexacone® MU	POM	Paquet de 1	SCB MU	462073	B

Veillez vous rendre sur <http://simpladent-implant.com/en/stl> pour télécharger les fichiers STL correspondants.



IHDEDENTAL 

(Les produits de ce catalogue ont un marquage CE (classe I) et un marquage CE 1936 (classes IIa et IIb) conformément à la Directive 93/42/CE).

Les produits commerciaux qui ne sont pas suivis par notre organisme notifié sont déclarés comme des produits tiers.

Nous sommes certifiés conformément à DIN EN ISO 13485, et à l'Annexe II de la Directive CEE 93/42 EWG (2007).
Pour des raisons techniques, les dimensions de produits indiquées dans cette brochure peuvent différer de la réalité.

Hexacone® est une marque commerciale déposée.

Les implants **Hexacone®** sont protégés par des brevets.

Dans les cas où les implants seraient retraités (nettoyés, restérilisés), des infections pourraient survenir, parce qu'aucune procédure validée de retraitement n'est disponible.

Compilation et clarification des symboles sur l'emballage :



Numéro de lot



Stérilisé par rayonnement gamma



Non-stérile



Destiné à une utilisation par des dentistes ou chirurgiens uniquement



Produit à usage unique



Instruction d'utilisation



Date d'expiration



Stocker dans un endroit sec



Conserver bien fermé



Ne pas utiliser si l'emballage est endommagé



Ne pas restériliser



Fabricant



Date de production



Numéro de catalogue



Protection anti-rotation grâce à l'hexagone interne de haute précision

Filetage de l'os étendu apical

Excellente stabilité dans toutes les qualités osseuses : double condensation

Application universelle pour la prosthodontie fixe et amovible

Alignement du pilier et tenue parfaite via le biseau

IHDEDENTAL 

Dr. Ihde Dental AG
Dorfplatz 11
CH - 8737 Gommiswald / SG
Tel +41 (0)55 293 23 23
contact@implant.com
www.implant.com

Dr. Ihde Dental GmbH
Erfurter Str. 19
D - 85386 Eching / Munich
Tel +49 (0)89 319 761 0
Fax +49 (0)89 319 761 33
info@ihde-dental.de
www.ihde-dental.de

EC REP

Dr. Ihde Dental GmbH
Erfurter Str. 19
D - 85386 Eching / München
Tel +49 (0)89 319 761 0
info@ihde-dental.de