

IHDEDENTAL 

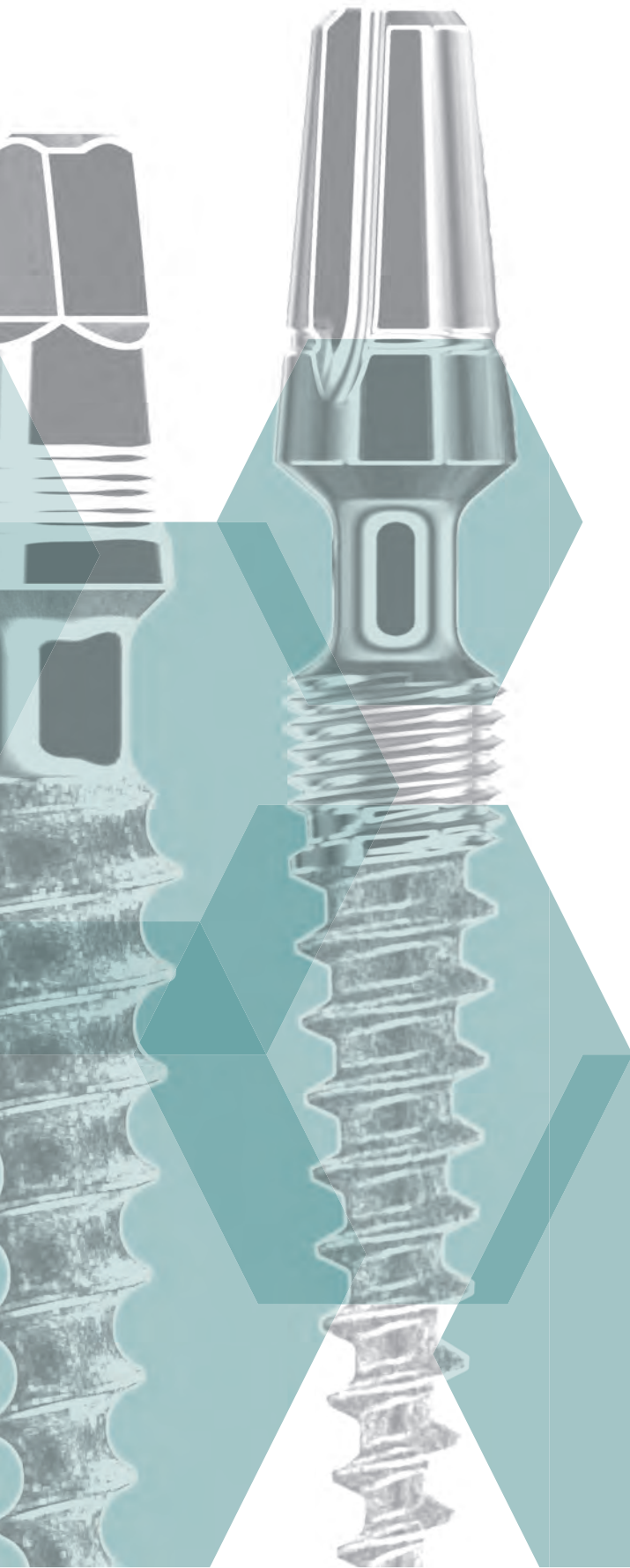

EINTEILIGE IMPLANTATE **IMMEDIATE LOADING
DENTAL IMPLANT
SYSTEM**
KOS[®]

Firmengebäude und Produktionsstätte von
Dr. Ihde Dental AG in Gommiswald / Schweiz



IHR INTERESSE IST UNSER ANTRIEB

Die Dr. Ihde Dental ist seit 60 Jahren ein zuverlässiger Partner für ein breites Spektrum von Implantatsystemen und Verbrauchsmaterialien. Wir liefern Zahnärzten und Dentaltechnikern exakt aufeinander abgestimmte Materialien und Systeme, die einfach und sicher einzusetzen sind. Dabei achten wir stets auf hohe Qualität und ein exzellentes Preis- / Leistungsverhältnis, damit Sie wirtschaftlich und mit hoher Effizienz Ihren Patienten beste Rundumversorgung garantieren können.

Der vorliegende Katalog gibt Ihnen einen Überblick und alle notwendigen Informationen über unsere Produkte. Jederzeit stehen wir Ihnen auch persönlich über die angegebenen Telefon-Nr. zur Verfügung. Weitere Informationen finden Sie auch auf unseren Webseiten:

www.implant.com || www.ihde-dental.de || www.ihde.com

Das Unternehmen wurde 1954 von dem Zahntechniker Klaus Ihde in Berlin gegründet. In den sechziger Jahren erfolgte die Firmenverlegung nach Bayern. Ende der achtziger Jahre wurden aus der Einzelhandelsgesellschaft Klaus Ihde die Dr. Ihde Dental GmbH (Deutschland) und die Dr. Ihde Dental AG (Schweiz). Ihde Dental ist heute an vier Standorten in Europa und über 45 Ländern vertreten. Die Unternehmensgruppe gehört – gemessen an den Neuentwicklungen und den erteilten oder angemeldeten Patenten in den letzten Jahren – zu einem der innovativsten Implantatunternehmen weltweit.

Die Kernaufgaben der Ihde Dental umfassen Entwicklung, Beschaffung und Vertrieb von Medizinprodukten. Wir nutzen eine grosse Zahl von Lieferanten im Bereich des Verbrauchsmaterials, produzieren jedoch Implantate seit vielen Jahren im eigenen Betrieb. Dank modernster Herstellungstechnologie und einem abgerundeten Maschinenpark können alle Teile schnell, präzise und preiswert hergestellt werden.

Unsere Partner

Viele neue Ideen und gute Gedanken werden von Anwendern und Kunden an uns herangetragen. Die Zusammenarbeit mit Ihnen ist uns ein extrem wichtiges Anliegen. Kommen Sie bitte jederzeit auf uns zu, wenn Sie etwas zu verbessern oder zu beanstanden haben. Ihre Ideen und Ihre Meinung helfen uns allen, jeden Tag die Wünsche unserer Patienten mehr und besser zu erfüllen. Denn auch bei uns steht der Patient an erster Stelle.

Unsere Marktleistung und unsere Arbeitsethik

Seit seiner Gründung setzt das Unternehmen auf innovative Ideen und fortschrittliche Technik, Premiumqualität, ein sehr gutes Preis- / Leistungsverhältnis, optimale Patienten- und Anwenderfreundlichkeit und lange Lebensdauer. Unser Programm vereint modernste Erkenntnisse aus Forschung und den Praxen in vielen Ländern der Welt.

Kundenorientierung bedeutet für uns – **wir sind immer für Sie da!**

- Wir bieten Schulungen, Nachschulungen und Beratung für Anwender.
- Wir beraten unsere Kunden umfassend und fachlich korrekt.
- Auf Wunsch kommen wir auch gerne zu Ihnen in die Praxis.

**Bitte rufen Sie uns zur Vereinbarung eines Termins an
oder senden Sie uns eine E-Mail.**

IHDEDENTAL 

Dr. Ihde Dental AG
Dorfplatz 11
CH - 8737 Gommiswald / SG
Tel. +41 (0)55 293 23 23
contact@implant.com

Dr. Ihde Dental GmbH
Erfurter Str. 19
D - 85386 Eching / München
Tel. +49 (0)89 319 761-0
Fax +49 (0)89 319 761-33
info@ihde-dental.de

“FÜR MICH BEGINNT IMPLANTOLOGIE DORT,
WO ANDERE LÄNGST AUFGEGBEN HABEN.”

- Dr. Stefan Ihde



INHALT

KOS® Implantate	6	Einbringhilfen	39
NO-ITIS® LASER – Die neue Oberflächengeneration	7	Handgriff	40
KOS® Anleitung zur Anwendung	10	Handgriff Tray	41
KOS® Classic und Classic X Implantate	19	Instrumenten Tray für KOS® und BCS®	42
KOS® B Implantate mit kleinem Kopf für Brücken	22	Bohrstopp Tray	43
Abdrucknahme und Laborzubehör	24	Starter Tray	43
KDS Knochendehnschrauben	26	KOS® Implantationen	44
KOS® PLUS Implantate	27	KOS® M und Micro Implantate	45
Anwendungsbeispiele von KOS® Plus Implantaten	29	Material / Funktionsweise / Bohrvorgang / Insertion	46
KOS® TX Implantate	30	KOS® M Implantate mit kleinem Abutmentkopf	47
Einbringhilfen	32	KOS® Micro Implantate mit grossem Abutmentkopf	49
Abdrucknahme und Laborzubehör	32	Abdrucknahme und Laborzubehör	50
KOS® Multi-Unit Implantate	33	Scanbodies	51
Zubehör KOS® Multi-Unit Implantate	35	Instrumente und Werkzeuge	52
Anwendung von KOS® Multi-Unit Implantate	36	Übersicht Bohrtiefen und max. Arbeitslängen	53
KOS® K Implantate	37	Wiederaufbereitung von Werkzeugen und Bohrern	54

ANWENDUNGSGEBIETE IMPLANTATSYSTEM FÜR ENOSSALE ZAHNÄRZTLICHE IMPLANTATIONEN

Geeignet für Kronen, Brücken und Stege. Das Kompressions-Schrauben-Design erlaubt bei korrektem chirurgischen Vorgehen und guter Knochenqualität die Versorgung mit Sofortbelastung (Eingliederung der Prothetik innerhalb von max. drei Tagen). **KOS®** Implantate werden heute routinemässig für sofort belastete Brückenkonstruktionen eingesetzt. Das einteilige Design spart Kosten, Mühen und verhindert das Problem von Schraubenlockerungen. In Extraktionsfällen werden **KOS®** und **BCS®** kombiniert.

Vorgeschriebene, bzw. empfohlene Anzugsmomente für Implantate, Abutments und Befestigungsschrauben finden Sie auf unserer Homepage unter:

www.implant.com/de/downloads

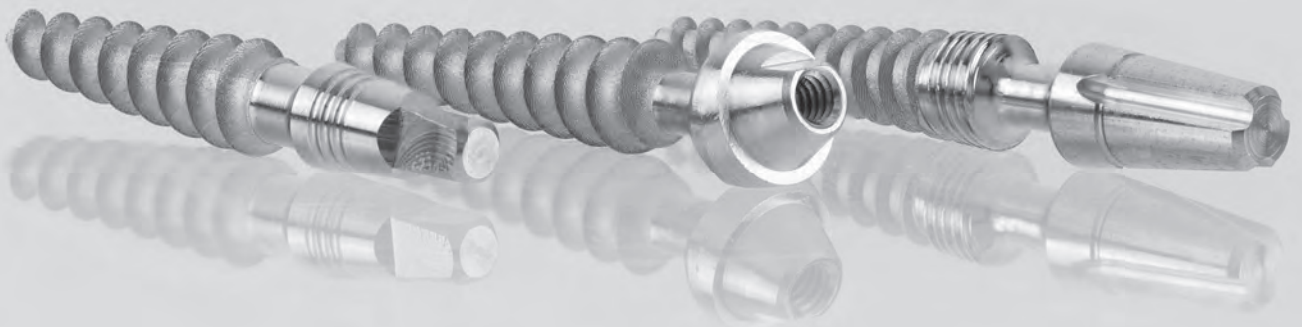

No-Itis® LASER – DIE NEUE OBERFLÄCHENGENERATION

Die neue Oberflächenbeschichtung der Implantate von Dr. Ihde Dental AG erfolgt mit der neuesten Generation von Industrierobotern für die Laserablation. Diese neue, hochpräzise Technologie ermöglicht es, durch ein Netz von symmetrisch verteilten halbkugelförmigen Mikrometerngroßen Poren von definierter konstanter Größe und Form eine raue Implantatoberfläche zu erzeugen.

Dadurch erhalten wir eine adäquatere Topographie, welche die besten Voraussetzungen für die Osseointegration des Implantats bietet. Gleichzeitig verhält sie sich auf (zellulärer) Mikrometerebene wie eine glatte Oberfläche. Dies bedeutet: Obgleich Knochen gut an diese Oberfläche anwächst, ist die Adhäsion von Bakterien auf dieser Oberfläche signifikant reduziert.

No-Itis® LASER
EINE GLATTE OBERFLÄCHE, DIE IN
KONTAKT MIT DEM KNOCHEN WIE
EINE RAUE OBERFLÄCHE WIRKT

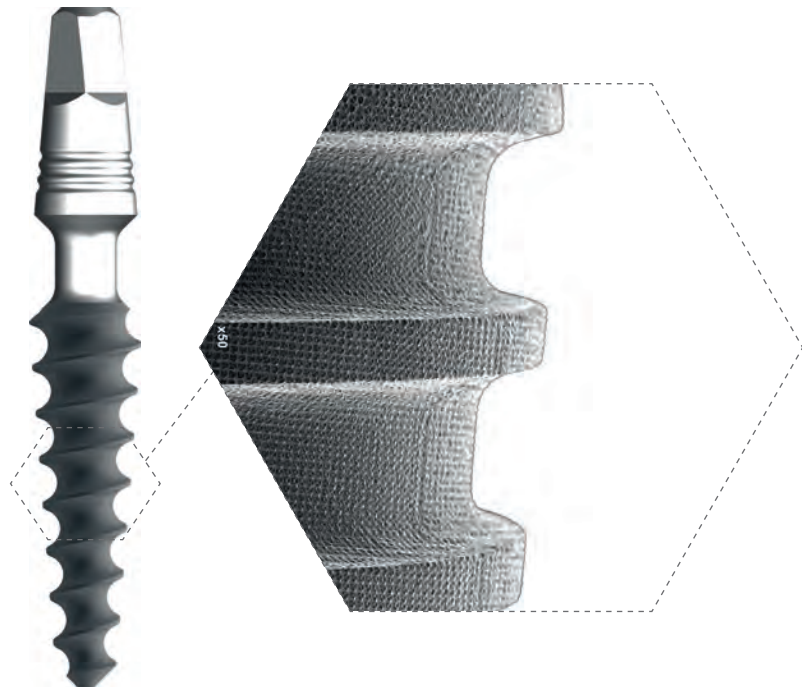

In den 1990er Jahren wurden raue Oberflächen bei Zahnimplantaten zunehmend beliebter, ohne dass man dabei das Risiko der bakteriellen Adhäsion berücksichtigte. Das hatte das Auftreten einer ganz neuen Krankheit, der Periimplantitis, zur Folge, die das Überleben der Implantate langfristig stark beeinträchtigt und damit eine langwierige und kostspielige Neubehandlung des Patienten erforderlich macht. Solche Oberflächen sind nicht patientengerecht!

Der Einsatz der von uns entwickelten Lasertechnologie ermöglicht es, eine exakt definierte Mikromorphologie auf der behandelten Oberfläche zu schaffen, ohne Rückstände zu hinterlassen und ohne die Eigenschaften oder die Zusammensetzung des Titans zu verändern. Es entsteht ein Netz von hochperfekten Hohlräumen – was deren halbkugelförmige Form selbst betrifft wie auch deren Abmessungen (20–30 μm), den Abstand und die Verteilung. Die Oberfläche dieser Hohlräume sowie die durch die Laserablation gebildeten Retentionen sind jedoch aus Sicht der Bakterien glatt, eine Eigenschaft, bei der man davon ausgeht, dass sie das Implantat resistenter gegen eine Besiedelung durch Bakterien macht.

No-Itis® LASER
DIE OBERFLÄCHE, WELCHE DIE
ÜBERLEBENSRATE ERHÖHT

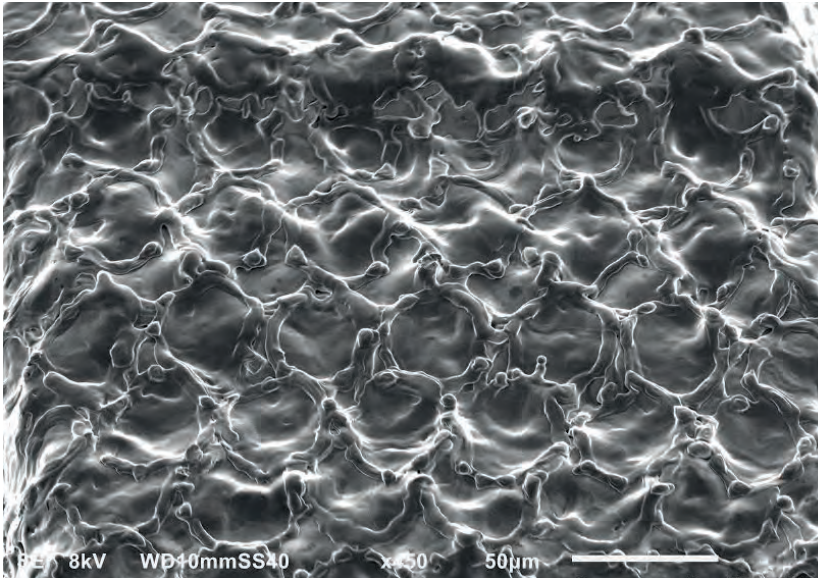

Rauigkeit (Ra)	Definition
----------------	------------

$\leq 0,4 \mu\text{m}$	Glatt
0,5 - 1,0 μm	Maschinenglatt
1,0 - 2,0 μm	Mässig rau
$> 2,0 \mu\text{m}$	Rau

Rauigkeit (Ra)	No-Itis® Laser
----------------	----------------

0,9 μm	Glatt
-------------------	-------

Diese Eigenschaft könnte auch die Häufigkeit von Periimplantitis radikal verringern. Im Kontakt mit dem Knochen verhält sich die per Laserablation gestaltete Oberfläche jedoch wie eine raue Oberfläche. Raue Implantate (z. B. KOS®, Hexacone®) und glatte Implantate (z. B. BCS®) weisen daher die gleiche Wiederfindungsrate auf. Nach der Klassifizierung der Oberflächenrauheit von Albrektsson und Wenneberg würde der Ra-Wert einer mässig rauhen Oberfläche entsprechen, obwohl unsere gelaserte Oberfläche tatsächlich die Eigenschaften und viele der Vorteile einer glatten Implantatoberfläche aufweist.

No-Itis® LASER

DIE FORTSCHRITTLICHSTE OBERFLÄCHE – EIN WICHTIGER ANSATZ ZUR LÖSUNG DES PERI-IMPLANTITIS PROBLEMS UND ZUM LANGFRISTIGEN ERHALT DER OSSEOINTEGRATION

STABILES FIBRINNETZ

Bei No-Itis® LASER wie auch bei einer traditionellen rauhen Oberfläche haften Fibrinfilamente fast ausschliesslich an den erhabenen Teilen der Oberfläche an und bilden Brücken zwischen diesen (Distanzosteogenese). Auf der No-Itis® Laser Oberfläche bildet das Fibrin ein gut entwickeltes und wohldefiniertes Gitternetz auch innerhalb der Hohlräume aus, was die Besiedlung durch osteogene Zellen direkt auf der Oberfläche des Implantats begünstigt (Kontaktosteogenese).



Maschinenglatte Oberfläche



Kontaktosteogenese



Raue Oberfläche



Distanzosteogenese



No-Itis® Laseroberfläche



Verbesserte Kontaktosteogenese

MAXIMALE KONTAKTOSTEOGENESE

Dank der guten Zelladhäsion kann sich auf der vom No-Itis® LASER geschaffenen Oberfläche ein normales Fibrinnetz bilden, anpassen und erweitern. Dieser Prozess aktiviert die Bildung von osteonalem Knochen, auch in direktem Kontakt mit dem Implantat.

No-Itis® LASER
EINE EINZIGARTIGE
OBERFLÄCHE

No-Itis® LASER

DIE IDEALE OBERFLÄCHE FÜR SOFORT-
UND FRÜHBELASTUNG

SCHNELLE OSSEOINTEGRATION

Die perfekte symmetrische und reproduzierbare Topographie der No-Itis® Laser Oberfläche zieht eine größere Anzahl von osteogenen Zellen an, die sich stabil anlagern und auf der Oberfläche des Implantats gleichmäßig vermehren können. Dieser Prozess aktiviert die Bildung von Knochen in direktem Kontakt mit dem Implantat, was zu einer dynamischeren und günstigeren Osseointegration mit mehr Kontakt zwischen Knochen und Implantat führt und ein echtes Knochen-Engineering ermöglicht.

- Glatte Struktur der Implantatoberfläche
- Geringere bakterielle Adhäsion

➔ GERINGERES INFEKTIONSRISIKO

- Vermehrte Adhäsion von Fibrin
- Mehr Kontaktosteo-genese auf einer grösseren Oberfläche

➔ PERFEKTE OSSEOINTEGRATION

No-Itis® LASER – EINE REINE OBERFLÄCHE

Im Gegensatz zu Standardoberflächen (durch Sandstrahlen und Ätzen oder Sandstrahlen und Anodisieren) haben die Implantate mit No-Itis® LASER eine völlig reine Oberfläche ohne Rückstände und Verunreinigungen. Durch diesen modernen Herstellungsprozess kommen grundsätzlich keine Rückstände von Strahlpartikeln oder Spuren der beim Ätzprozess verwendeten Chemikalien (Säuren) oder der Anodisierung (Oxide) in Kontakt mit dem Implantat. Durch den Verzicht auf die Anodisierung entfällt das Risiko, dass sich die oberste Materiallage auf dem eingefärbten Implantat mechanisch löst.

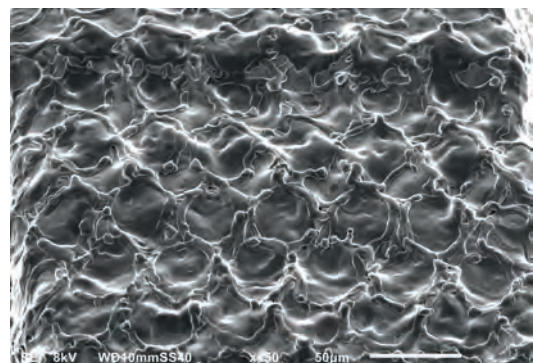

No-Itis® LASER

EINE REINE OBERFLÄCHE

No-Itis® LASER – DIE IDEALE FLÄCHE FÜR KNOCHENKONTAKT

Die absolute Reinheit von No-Itis® LASER ermöglicht es, die enossale Implantatoberfläche zu vergrößern, ohne die Nachteile herkömmlicher Verfahren zur Oberflächenaufrauung in Kauf nehmen zu müssen.

Während der Bestand an diesen neuartigen Produkten allmählich ausgebaut wird, kann diese neue Oberflächengeneration noch einige Zeit mit anderen von Ihde Dental AG entwickelten Oberflächen koexistieren; es werden nicht gleich alle Produkte mit der neuen No-Itis® Laser Oberfläche verfügbar sein.

KOS® - ANLEITUNG ZUR ANWENDUNG

VORARBEIT

Lassen Sie von Ihrem Labor eine Bohrschablone mit den ermittelten Bohr-
löchern für die Markierungsbohrung anfertigen.

Für die Pilotbohrung verwenden Sie **DOS 1** oder **BCD 1** (gelb) als Vorbohrer.
Das Implantatbett mit den Formbohrern in voller Länge aufbereiten.

Bitte intermittierende Bohrtechnik unter guter NaCl-Kühlung verwenden.

Eventuell können vom Labor Führungshülsen in die Bohr-
löcher (Code **BFH**) eingesetzt werden, durch die die exakte Bohr-
richtung vorgegeben wird.

Ist bei hohem Bohrwiderstand in hartem Knochen die ganze Bohrtiefe mit
DOS 1 nur schwer zu erzielen, sollte mit dem Zylinderbohrer **DS 2** (Durchmes-
ser 2 mm) die richtige Tiefe erreicht werden.

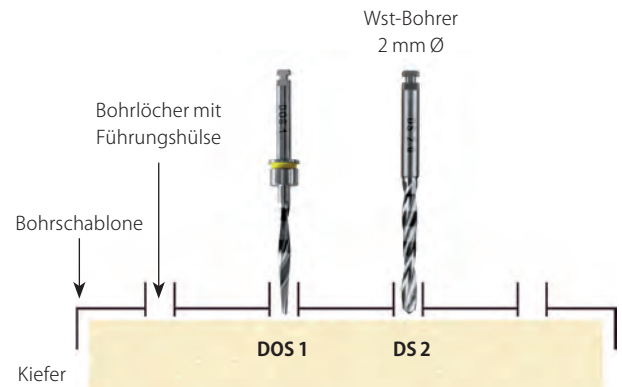

CHIRURGIE

1. Bohren und Aufbereiten/Verdichten des Implantatbetts

BOHRERSEQUENZEN normaler / harter Knochen

Pilotbohrer	Formbohrer	KDS	Implantat
---	---	KDS 3.0	KOS 3.0
DOS 2	---	KDS 3.2	KOS 3.2
DOS 1	DOS 3 (4)	KDS 3.7	KOS 3.7
		KDS 4.1	KOS 4.1
	DOS 5	KDS 5.0	KOS 5.0

BOHRERSEQUENZEN weicher Knochen

Pilotbohrer	Formbohrer	KDS	Implantat
---	---	---	KOS 3.0
DOS 1	---	KDS 3.0	KOS 3.2
	DOS 2	KDS 3.2	KOS 3.7
		KDS 3.7	KOS 4.1
	DOS 3 (4)	KDS 4.1	KOS 5.0

In sehr hartem Knochen wird empfohlen, das Implantat etwas tiefer einzudrehen und anschliessend eine halbe Umdrehung heraus zu drehen.

BOHRSEQUENZ FÜR IMPLANTATE OHNE MIKROGEWINDE / OHNE MIKRORILLEN



am Beispiel
KOS 3.7 15

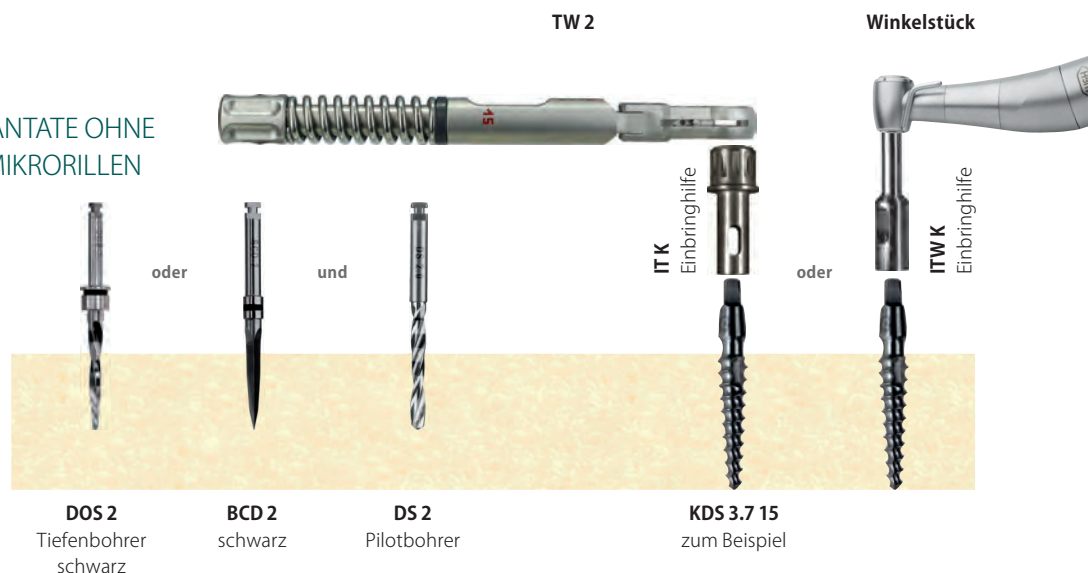

DOS 2
Tiefenbohrer
schwarz

BCD 2
schwarz

DS 2
Pilotbohrer

KDS 3.7 15
zum Beispiel

2. Implantatverpackung



Original-Verpackung

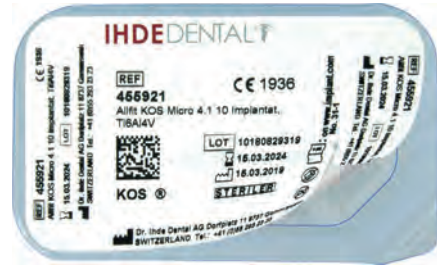

Entfernen Sie das Etikett und kleben Sie es in die Patientenkartei

3. Das Implantat aus der Packung nehmen



Die geöffnete Packung enthält das Implantat, befestigt an einer Kunststoff-Halterung. Zudem enthält die Packung das Labor-Set.

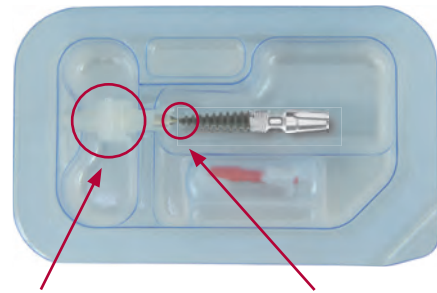

Entnehmen Sie das Implantat mit Hilfe der Kunststoff-Halterung.

Das Implantat ist mit einer Sollbruchstelle an der Halterung befestigt.

4. Handhabung

Halten Sie das Implantat am Träger fest und setzen Sie die Einbringhilfe auf den Implantatkopf. Die enossale Implantatoberfläche darf nicht berührt werden. Implantat mit Stopfen herausziehen und anschliessend den Stopfen mit dem Nadelhalter an der Sollbruchstelle abdrehen.

IMPLANTATE MIT GROSSEM KOPF

KOS® / KOS® Micro

KOS® K (Kugelkopf)



KOS® Implantate mit Einbringhilfe IT2W (für Winkelstück) und IT2 BCS (manuell)



KOS® K Implantat mit Einbringhilfe IT TB K



Abdrehen der Halterung mit dem Nadelhalter

IMPLANTATE MIT KLEINEM KOPF

KOS® (gerade) / **KOS® B** (biegbar)



KOS® / KOS® B Implantate mit
Einbringhilfe **ITW K**
(für Winkelstück) und **IT K** (manuell)

Abdrehen der Halterung
mit dem Nadelhalter

5. Einbringung mit Handinstrumenten

Bringen Sie das Implantat von Hand ein, bis es fest im Kiefer sitzt.

IMPLANTATE MIT GROSSEM KOPF



IMPLANTATE MIT KLEINEM KOPF

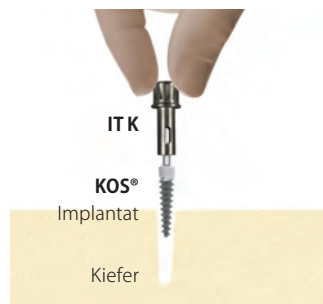

6. Definitives Eindrehen

Mit der Ratsche, Drehmomentratsche oder dem Winkelstück das Implantat im Uhrzeigersinn in die Kavität einschrauben. Bei **KOS® B** ist die Verwendung der Drehmomentratsche **zwingend vorgeschrieben**. Der enossale (gestrahlte) Teil des Implantats muss vollständig vom Knochen bedeckt sein. Der polierte Implantathals befindet sich in der Schleimhaut. Wir empfehlen, das Implantat noch bis zu 1 mm des Implantathalses tiefer in den Knochen einzuschrauben.

IMPLANTATE MIT GROSSEM KOPF



Der Kopf der biegbaren **KOS® 3.0 & 3.2**, **KOS® Micro (alle Durchmesser)** und **KOS® B** Schrauben können nach der Insertion mit Hilfe der aufgesteckten Einbringhilfe und Ratsche in die gewünschte Position gebogen werden.

Maximale Biegung: ca. 15°. Es darf nur ein Biegevorgang stattfinden. Im Oberkiefer sollte wegen der besseren Implantat-Führung beim Eindrehen die Motoreinbringhilfe verwendet werden.



IMPLANTATE MIT KLEINEM KOPF



WICHTIGER HINWEIS

KOS® B Implantate verfügen über eine im Kopf integrierte Sollbruchstelle. Sofern die Aufbereitung mit **KDS** nicht ausreichend vorgenommen wurde, kann es bei hohen Eindrehkräften zum Abreißen des oberen Kopfanteils kommen.

Damit das Implantat wieder herausgedreht werden kann, ist unterhalb der Sollbruchstelle ein weiterer 4-Kant eingefräst, in den das Notfall Instrument **Tool E** aufgesetzt werden kann. Das Instrument **Tool E** darf nur zur Entfernung des Implantats verwendet werden.

7. Die Einbringhilfe vom Implantat lösen

IMPLANTATE MIT GROSSEM KOPF



IMPLANTATE MIT KLEINEM KOPF



8. Ergebnis

Alle Implantatköpfe (ausser **KOS® K**) können durch Beschleifen in ihrer Form verändert werden. Die Implantate können bei gegebener Indikation sofort prothetisch versorgt werden. Innerhalb von wenigen Tagen soll die definitive Überkonstruktion zementiert werden. Eine sofortige prothetische Schienung durch ein Brückenprovisorium wird empfohlen.

IMPLANTATE MIT GROSSEM KOPF



IMPLANTATE MIT KLEINEM KOPF

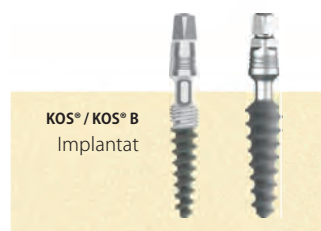

9. Abdrucknahme

IMPLANTATE MIT GROSSEM KOPF

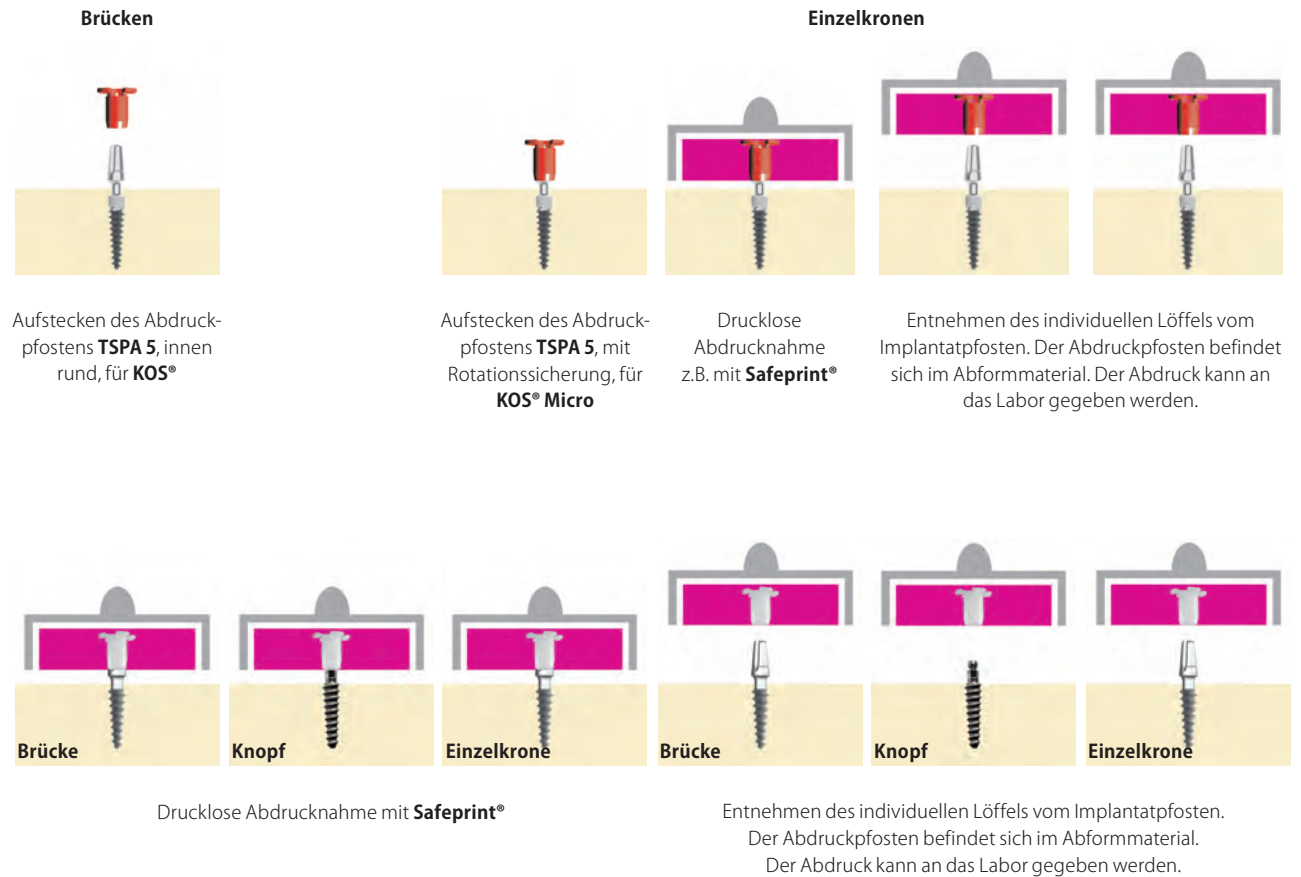



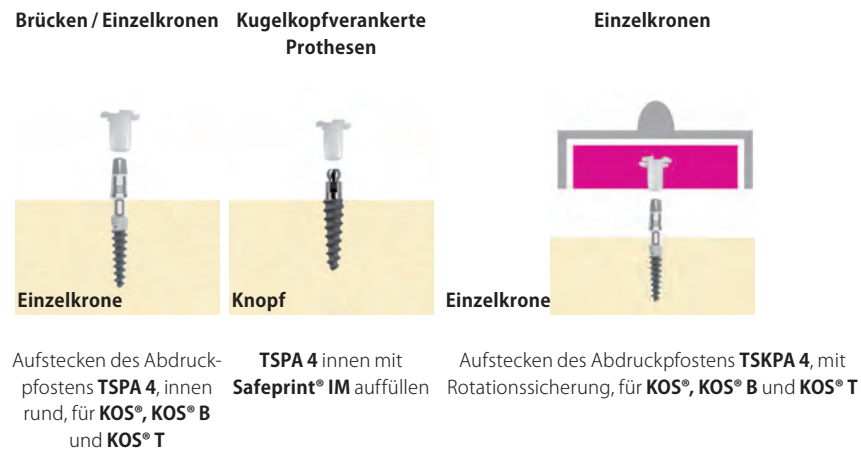

IMPLANTATE MIT KLEINEM KOPF



WEITERVERARBEITUNG IM LABOR

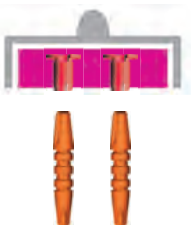

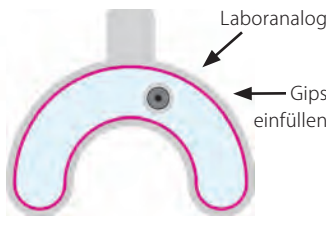

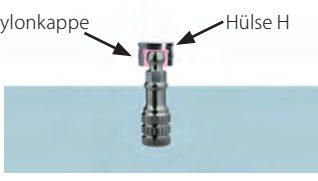

Aufstecken des Abdruckpfostens auf Laboranaloge

IMPLANTATE MIT GROSSEM KOPF

 <p>Brücken</p>	 <p>Prothesen</p>	 <p>Einzelkronen</p>	 <p>Gipsmodell erstellen</p> <p>Laboranalog Gips einfüllen</p>
<p>TSPA 5 auf IA4/IAU</p>	<p>TSPA 5 auf IAK</p>	<p>TSPA 5 auf IA4/IAU</p>	<p>Abdruck vom Modell ziehen. Abdruckpfosten und Analog sind nun wieder getrennt.</p>
 <p>POB</p> <p>IA4/IAU</p>	 <p>PO4A oder PO4</p> <p>IA4/IAU</p>	 <p>Nylonkappe Hülse H</p> <p>IAK mit Nylonkappe (rosa) und Hülse</p> <p>Einpolymerisieren der Hülse H in die Prothese. NC/NC1/NC2 in die Hülse drücken. Bei Erstversorgung sollten NC1 oder NC2 verwendet werden.</p>	

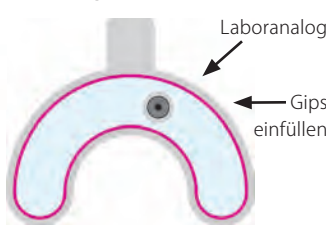
Die Modellation erfolgt auf den Ausbrennteilen **PO4/POB** (innen rund; für Brücken und Stege) oder **PO4A** (innen gekantet; für Einzelkronen).

IMPLANTATE MIT KLEINEM KOPF

 <p>Brücken</p>	 <p>Prothesen</p>	 <p>Einzelkronen</p>	 <p>Gipsmodell erstellen</p> <p>Laboranalog Gips einfüllen</p>
<p>TSPA 4 auf IA4/IAU</p>	<p>TSPA 4 auf IAK</p>	<p>TSKPA 4 auf IA4/IAU</p>	<p>Abdruck vom Modell ziehen. Abdruckpfosten und Analog sind nun wieder getrennt.</p>
 <p>PO4</p> <p>IA4/IAU</p>	 <p>PO4 A</p> <p>IA4/IAU</p>	 <p>IAK mit Nylonkappe (rosa) und Hülse</p> <p>Einpolymerisieren der Hülse H in die Prothese. NC/NC1/NC2 in die Hülse drücken. Bei Erstversorgung sollten NC1 oder NC2 verwendet werden.</p>	

Die Modellation erfolgt auf den Ausbrennteilen **PO4** (innen rund; für Brücken und Stege) oder **PO4A** (innen gekantet; für Einzelkronen).



DIE VORTEILE DER KOS® CLASSIC UND CLASSIC X IMPLANTATE

KLEINER KOPF



GROSSER KOPF



Versorgung im
Sofortbelastungs-
protokoll

Nur wenige
Arbeitsschritte
nötig

Kein Mikrospace

Kompressions-
gewinde

Hergestellt aus
hochbruchfester
Titanlegierung
Ti6Al4V

KOS® CLASSIC IMPLANTATE

Implantate mit kleinem Kopf für Kronen und Brücken.

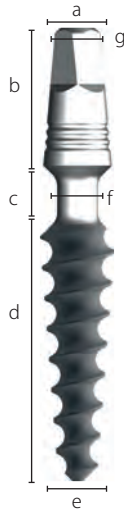

	Beschreibung	Enossaler Ø	Enossale Länge	Hals Ø	REF	Preiskat.	
	KOS 3.0 10	3.0 mm	10 mm	2.0 mm	455108	F	
	KOS 3.0 12	3.0 mm	12 mm	2.0 mm	455109	F	
	KOS 3.0 15	3.0 mm	15 mm	2.0 mm	455110	F	
	KOS 3.2 12	3.2 mm	12 mm	2.0 mm	455111	F	
	KOS 3.2 15	3.2 mm	15 mm	2.0 mm	455112	F	
	KOS 3.7 6	3.7 mm	6 mm	2.5 mm	455106	F	
	KOS 3.7 8	3.7 mm	8 mm	2.5 mm	455107	F	
	KOS 3.7 10	3.7 mm	10 mm	2.5 mm	455114	F	
	KOS 3.7 12	3.7 mm	12 mm	2.5 mm	455115	F	
	KOS 3.7 15	3.7 mm	15 mm	2.5 mm	455120	F	
	KOS 4.1 8	4.1 mm	8 mm	2.8 mm	455129	F	
	KOS 4.1 10	4.1 mm	10 mm	2.8 mm	455130	F	
	KOS 4.1 12	4.1 mm	12 mm	2.8 mm	455132	F	
	KOS 4.1 15	4.1 mm	15 mm	2.8 mm	455135	F	
a) Abutment Ø	3.35 mm	KOS 4.1 17	4.1 mm	17 mm	2.8 mm	455136	F
b) Abutmenthöhe	6.8 mm	KOS 4.1 19	4.1 mm	19 mm	2.8 mm	455137	F
c) Halslänge	3.5 mm	KOS 5.0 10	5.0 mm	10 mm	2.8 mm	455171	F
d) Enossale Länge	6 - 19 mm	KOS 5.0 12	5.0 mm	12 mm	2.8 mm	455172	F
e) Enossaler Ø	3.0 - 5.0 mm	KOS 5.0 15	5.0 mm	15 mm	2.8 mm	455173	F
f) Hals Ø	2.0 / 2.5 / 2.8 mm						
g) Vierkant SW (Schlüsselweite)	1.9 mm						

KOS 3.0 - 3.2 Max. Anzugsdrehmoment 50 Ncm

KOS 3.7 - 5.0 Max. Anzugsdrehmoment 80 Ncm



INKLUSIVE

KOS® Implantate werden inkl. Labor Set REF 462353 geliefert, bestehend aus



Doppelanalog aus Kunststoff

IA4/IAU

462111



Abdruckpfosten ausbrennbar, innen gekantet, für grossen Kopf

PA X

462136



Abdruckpfosten ausbrennbar, innen rund, für kleinen Kopf

TSPA 4

462029

HINWEIS Dies ist ein Standard-Labor Set und beinhaltet somit Teile für sowohl **grosse (PA X)** als auch **kleine (TSPA 4)** Abutmentköpfe.

KOS® CLASSIC X IMPLANTATE

Grosser Kopf für einfache prothetische Handhabung.

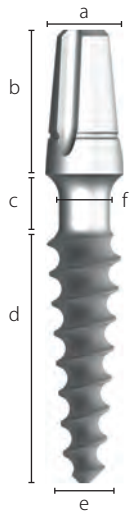

a) Abutment Ø	3.9 mm
b) Abutmenthöhe	7.2 mm
c) Halslänge	3.0 mm
d) Enossale Länge	8 - 19 mm
e) Enossaler Ø	3.0 - 5.0 mm
f) Hals Ø	2.0, 2.5, 2.8 mm

Beschreibung	Enossaler Ø	Enossale Länge	Hals Ø	REF	Preiskat.
KOS X 3.0 10	3.0 mm	10 mm	2.0 mm	455700	F
KOS X 3.0 12	3.0 mm	12 mm	2.0 mm	455701	F
KOS X 3.0 15	3.0 mm	15 mm	2.0 mm	455702	F
KOS X 3.2 12	3.2 mm	12 mm	2.0 mm	455710	F
KOS X 3.2 15	3.2 mm	15 mm	2.0 mm	455711	F
KOS X 3.7 10	3.7 mm	10 mm	2.5 mm	455720	F
KOS X 3.7 12	3.7 mm	12 mm	2.5 mm	455721	F
KOS X 3.7 15	3.7 mm	15 mm	2.5 mm	455722	F
KOS X 4.1 8	4.1 mm	8 mm	2.8 mm	455730	F
KOS X 4.1 10	4.1 mm	10 mm	2.8 mm	455731	F
KOS X 4.1 12	4.1 mm	12 mm	2.8 mm	455732	F
KOS X 4.1 15	4.1 mm	15 mm	2.8 mm	455733	F
KOS X 4.1 17	4.1 mm	17 mm	2.8 mm	455734	F
KOS X 4.1 19	4.1 mm	19 mm	2.8 mm	455735	F
KOS X 5.0 10	5.0 mm	10 mm	2.8 mm	455740	F
KOS X 5.0 12	5.0 mm	12 mm	2.8 mm	455741	F
KOS X 5.0 15	5.0 mm	15 mm	2.8 mm	455742	F



INKLUSIVE

KOS® Implantate werden inkl. Labor Set REF 462353 geliefert, bestehend aus



Doppelanalog aus Kunststoff

IA4/IAU

462111



Abdruckpfosten ausbrennbar, innen gekantet, für grossen Kopf

PAX

462136



Abdruckpfosten ausbrennbar, innen rund, für kleinen Kopf

TSPA 4

462029

ZUBEHÖR

Analog IAB

Pack à 5 Stück

REF 462106

Preiskat. B



Abdruckpfosten TSPA 5

Pack à 5 Stück

REF 462030

Preiskat. B

Die rote Abdruckkappe und das rote Analog sind rund (nicht rotationsgesichert).

HINWEIS Dies ist ein Standard-Labor Set und beinhaltet somit Teile für sowohl **grosse (PA X)** als auch **kleine (TSPA 4)** Abutmentköpfe.

DIE VORTEILE DER KOS® B IMPLANTATE

Im lastreduzierten Bereich für Brücken geeignet

Das biegbare Implantat bietet jetzt zweifache Sicherheit:

1. Torque-Reduktion durch Vorkompression mit der kongruenten Knochendehnschraube (KDS)

2. Sicherheitskopf mit Sollbruchstelle und zweifachem Vierkant

KOS® B IMPLANTATE MIT KLEINEM KOPF FÜR BRÜCKEN

KOS® B Implantate mit biegbarem Hals (Verwendung nach Vorbohrung und Präparation mit der KDS). Im lastreduzierten Bereich für Brücken geeignet (keine Einzelzahnversorgung). Das biegbare Implantat bietet jetzt zweifache Sicherheit:

1. Torque-Reduktion durch Vorkompression mit der kongruenten **KDS** Dehnschraube
2. Sicherheitskopf mit Sollbruchstelle und zweifachem Vierkant

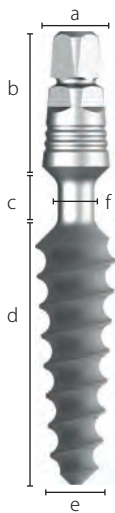

Beschreibung	Code KDS	Enossaler Ø	Enossale Länge	REF	Preiskat.
KOS B 3.0 15	C	3.0 mm	15 mm	455160	F
KOS B 3.2 12	D	3.2 mm	12 mm	455162	F
KOS B 3.2 15	E	3.2 mm	15 mm	455161	F
KOS B 3.7 12	F	3.7 mm	12 mm	455164	F
KOS B 3.7 15	G	3.7 mm	15 mm	455165	F
KOS B 4.1 15	L	4.1 mm	15 mm	455166	F
KOS B 4.1 17	M	4.1 mm	17 mm	455167	F

Die im Abutment integrierte Sollbruchstelle verhindert ein Abdrehen des Abutmentkopfes vom enossalen Implantatanteil. Dennoch muss die Implantatkavität stets mit der Knochendehnschraube vorkomprimiert werden.

- a) Abutment Ø 3.35 mm
- b) Abutmenthöhe 6.8 mm
- c) Halslänge 3.0 mm
- d) Enossale Länge 12 - 17 mm
- e) Enossaler Ø 3.0 - 4.1 mm
- f) Hals Ø 1.8 mm

Max. Anzugsdrehmoment 45 Ncm



INKLUSIVE

KOS® Implantate werden inkl. Labor Set REF 462353 geliefert, bestehend aus



Doppelanalog aus Kunststoff

IA4/IAU

462111



Abdruckpfosten ausbrennbar, innen gekantet, für grossen Kopf

PA X

462136



Abdruckpfosten ausbrennbar, innen rund, für kleinen Kopf

TSPA 4

462029



Die biegbaren KOS® B Schrauben können nach der Insertion mit Hilfe der aufgesteckten Einbringhilfe und Ratsche in die gewünschte Position gebogen werden. Maximale Biegung: ca. 15°. Es darf nur ein Biegevorgang stattfinden. Im Oberkiefer sollte wegen der besseren Implantat-Führung beim Eindrehen die Motoreinbringhilfe verwendet werden.

HINWEIS Dies ist ein Standard-Labor Set und beinhaltet somit Teile für sowohl **grosse (PA X)** als auch **kleine (TSPA 4)** Abutmentköpfe.

ABDRUCKNAHME UND LABORZUBEHÖR



	Beschreibung	Einheit	Code	REF	Preiskat.
	Abdruckpfosten aus POM Ausbrennbar, innen rund	Pack à 5 Stück	TSPA 4*	462029	B
	ALTERNATIVE Abdruckpfosten aus POM Ausbrennbar, innen rund	Pack à 5 Stück	TSPA 4*	462027	B
	Abdruckpfosten Ausbrennbar, innen gekantet	Pack à 5 Stück	TSKPA 4	462028	B
	Doppelanalog aus Kunststoff Für grossen und kleinen Kopf	Pack à 5 Stück	IA4/IAU	462111	B
	Doppelanalog aus Metall Für grossen und kleinen Kopf	1 Stück	IA4/IAU	462112	A
	Ausbrennabutumt und Basis für Provisorien Für kleinen Kopf 7 mm hoch, weiss, innen rund	Pack à 5 Stück	PO4	462088	B
	Ausbrennabutumt und Basis für Provisorien 7 mm hoch, weiss, innen gekantet	Pack à 5 Stück	PO4A	462089	B

***TSPA 4 und 5** Für die Abformung beschliffener Implantat-Köpfe.

Der Ringtransfer stellt die untere Grenze des Kopfes dar, damit der Abdruck mit Superhartgips oder Epoxi ausgegossen werden kann. Die Anwendung eines Implantatanalogs zusammen mit Transfer 4 ist bei beschliffenen Implantatköpfen nicht möglich. Material: PP

SCANNER ANALOG

Scanner Analog für grossen und kleinen Implantatkopf, selbstdarstellend. Diese Analoge müssen nicht mit Farbspray eingesprüht werden. Sie können aus dem Modell heraus gezogen werden, mit Verdrehsicherung. Passende Abdruckkappen: **TSPA 4** und **TSPA 5**

	Beschreibung	REF	Preiskat.
IAS 4 	Scanner Analog IAS 4 Für kleinen Kopf	462019	B
IAS 5 	Scanner Analog IAS 5 Für grossen Kopf	462020	B

Anwendungsbeispiel
für selbstdarstellende
Scanner Analoge

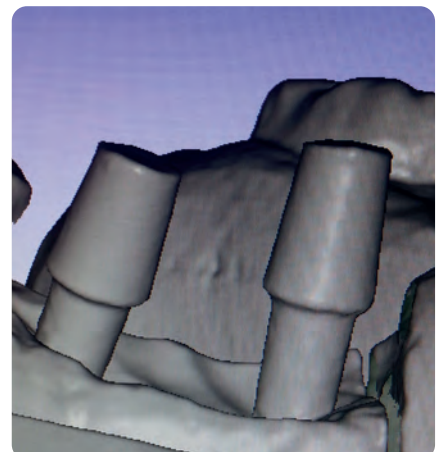

ANGULATIONSADAPTER ZEMENTIERBAR (Ti6AL4V)

Diese Adapter werden zum Ausgleich der Einschubrichtung auf **KOS®** Implantate befestigt. Bevorzugt kommen Kunststoff-Zemente zum Einsatz. Der Implantatkopf soll vorher aufgeraut werden. Die überstehenden Kopfteile werden anschliessend entfernt. Der Abdruck erfolgt direkt auf dem Adapter.

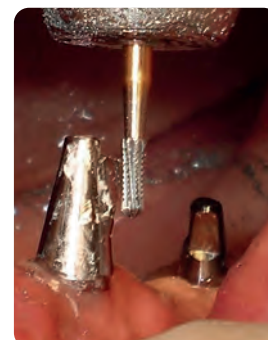

	Beschreibung	Code	REF	Preiskat.
	Adapter, 15° Für kleinen Kopf	AA15 KK	462036	C
	Adapter, 25° Für kleinen Kopf	AA25 KK	462046	C
	Adapter, 15° Für grossen Kopf	AA5 15°	462052	C
	Adapter, 25° Für grossen Kopf	AA5 25°	462053	C

AUSBRENNBARE KRONENBASIS

Diese Adapter werden vom Zahntechniker für die Modellation von Brückengerüsten verwendet. Bei der Metall-Einprobe werden durch den Zahnarzt die überstehenden Kopfteile entfernt.

	Beschreibung	Höhe	Code	REF	Preiskat.
	Adapter 15° Für kleinen Kopf Kürz- und ausbrennbar Pack à 5 Stück	7.5 mm	AAL 15 KK	462045	C

LABORANALOG

	Beschreibung	Code	REF	Preiskat.
	Abutmentanalog zu Angulationsadapter Für kleinen Kopf 15° und 25°	AAA	462049	B

AUSBRENNTHEIL UND ABDRUCKKAPPE

	Beschreibung	Code	REF	Preiskat.
	Ausbrennabutment und Transfer für AAA Pack à 5 Stück	PA AAA	462050	B

KDS KNOCHENDEHNSCHRAUBEN

Für alle **KOS® B** Schraubenimplantate stehen **KDS** (Knochendehnschrauben) als Werkzeuge zur Schaffung der definitiven Implantatkavität zur Verfügung. Grundsätzlich soll bei jeder Implantation vor der Insertion eines **KOS® B** Schraubenimplantats eine Knochenverdichtung mit der **KDS** Knochendehnschraube vorgenommen werden. Auch bei schmalem Kieferkamm kann mit der **KDS** Schraube eine Aufdehnung des Kieferkammes erfolgen. Durch das Einsetzen der **KDS** kann auch geprüft werden, ob sich das **KOS® B** Schraubenimplantat leicht und vollständig in den Knochen einsetzen lässt.

Titanlegierung Ti6Al4V, ungestrahlt. Eindrehen mit **IT K**, **ITS K** oder **ITX K** unter Verwendung der Drehmomentratsche **TW2** (max. 45 Ncm), alternativ **RAT 2**. Packungseinheit: 1 Stück, unsteril.

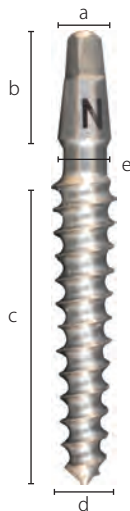

a) Abutment Ø	3.35 mm
b) Abutmenthöhe	6.8 mm
c) Enossale Länge	8 - 19 mm
d) Enossaler Ø	3.0 - 4.1 mm
e) Hals Ø	2.0 - 2.8 mm

Beschreibung	Code KDS	Enossaler Ø	Enossale Länge	Hals Ø	REF	Preiskat.
KDS 3.0 10	A	3.0 mm	10 mm	2.0 mm	455212	F
KDS 3.0 12	B	3.0 mm	12 mm	2.0 mm	455213	F
KDS 3.0 15	C	3.0 mm	15 mm	2.0 mm	455214	F
KDS 3.2 12	D	3.2 mm	12 mm	2.5 mm	455223	F
KDS 3.2 15	E	3.2 mm	15 mm	2.5 mm	455224	F
KDS 3.7 12	F	3.7 mm	12 mm	2.8 mm	455233	F
KDS 3.7 15	G	3.7 mm	15 mm	2.8 mm	455234	F
KDS 4.1 8	H	4.1 mm	8 mm	2.8 mm	455241	F
KDS 4.1 10	I	4.1 mm	10 mm	2.8 mm	455242	F
KDS 4.1 12	K	4.1 mm	12 mm	2.8 mm	455243	F
KDS 4.1 15	L	4.1 mm	15 mm	2.8 mm	455244	F
KDS 4.1 17	M	4.1 mm	17 mm	2.8 mm	455245	F
KDS 4.1 19	N	4.1 mm	19 mm	2.8 mm	455246	F

Die **KDS** lassen sich durch passende Einbringhilfen leicht eindrehen und werden nach Erreichen der vollen Einbringtiefe sofort wieder ausgedreht. Anschliessend wird das **KOS® B** Implantat eingesetzt. Bei **KOS B** (biegbar) ist die **Anwendung von KDS unabhängig von der Region zwingend vorgeschrieben**, damit durch auftretende Scherkräfte beim Einsetzen der Implantathals nicht abgedreht wird.

Nicht zu verwenden bei KOS® Implantaten mit Mikrogewinde.

DIE VORTEILE DER KOS® PLUS IMPLANTATE

Vertikale
Rillen für Ver-
drehschutz

Kein Mikrospalt

Poliertes
apikales Schneidge-
winde zur Verankerung
in der Gegen-
kortikalis

Verbindet
die Vorteile
der Kompres-
sionsschraube mit
den Vorteilen der
Bikortikal-
schraube

Zusätzlich zur
Knochenkom-
pression erfolgt also
die Verankerung in der
2. Kortikalis (Ge-
genkortikalis)

Enossaler Teil mit
spezieller No-Itis®
Laser Oberfläche

Optimale
Primärstabilität
dank Mikrogewinde
und aggressivem
Schneidgewinde

Im Ober-
und Unterkiefer
einsetzbar

Hergestellt aus
hochbruchfester
Titanlegierung
Ti6Al4V

KOS® PLUS IMPLANTATE

KOS® PLUS sind einstückig hergestellt und besitzen ein poliertes apikales Schneidgewinde zur Verankerung in der Gegenkortikalis. **KOS® Plus** verbindet die Vorteile der Kompressionschraube mit den Vorteilen der Bikortikalschraube: zusätzlich zur Knochenkompression erfolgt also die Verankerung in der 2. Kortikalis (Gegenkortikalis). Im Ober- und Unterkiefer einsetzbar. Hergestellt aus Titanlegierung Ti6Al4V, gelasert. Eindrehen mit **IT2 BCS**.



Beschreibung	Hals Ø	Kompressionsbereich	Enossale Länge	REF	Preiskat.
KOS 3.7 9+3	2.5 mm	9 mm	12 mm	455800	G
KOS 3.7 11+3	2.5 mm	11 mm	14 mm	455801	G
KOS 3.7 13+3	2.5 mm	13 mm	16 mm	455802	G
KOS 3.7 16+3	2.5 mm	16 mm	19 mm	455803	G
KOS 3.7 20+3	2.5 mm	20 mm	23 mm	455804	G
KOS 4.1 6+3	2.8 mm	6 mm	9 mm	455810	G
KOS 4.1 9+3	2.8 mm	9 mm	12 mm	455811	G
KOS 4.1 11+3	2.8 mm	11 mm	14 mm	455812	G
KOS 4.1 13+3	2.8 mm	13 mm	16 mm	455813	G
KOS 4.1 20+3	2.8 mm	20 mm	23 mm	455814	G
KOS 5.0 6+3	2.8 mm	6 mm	9 mm	455820	G
KOS 5.0 9+3	2.8 mm	9 mm	12 mm	455821	G
KOS 5.0 11+3	2.8 mm	11 mm	14 mm	455822	G
KOS 5.0 13+3	2.8 mm	13 mm	16 mm	455823	G

- a) Abutment Ø 3.9 mm
- b) Abutmenthöhe 7.2 mm
- c) Halslänge 3.5 mm
- d) Enossale Länge 9 - 23 mm
- e) Apikaler Gewinde Ø 4.5 mm
- f) Bereich für 2. Kortikalis Verbindung 3.0 mm
- g) Enossaler Kompressionsbereich 6 - 20 mm
- h) Enossaler Ø 3.7 / 4.1 / 5.0 mm
- i) Hals Ø 2.5 / 2.8 mm



INKLUSIVE

KOS® Implantate werden inkl. Labor Set REF 462353 geliefert, bestehend aus



Doppelanalog aus Kunststoff

IA4/IAU

462111



Abdruckpfosten ausbrennbar, innen gekantet, für grossen Kopf

PA X

462136



Abdruckpfosten ausbrennbar, innen rund, für kleinen Kopf

TSPA 4

462029

ZUBEHÖR

Analog **IAB**

Pack à 5 Stück

REF 462106

Preiskat. B



Abdruckpfosten **TSPA 5**

Pack à 5 Stück

REF 462030

Preiskat. B

Die rote Abdruckkappe und das rote Analog sind rund (nicht rotationsgesichert).

HINWEIS Dies ist ein Standard-Labor Set und beinhaltet somit Teile für sowohl **grosse (PA X)** als auch **kleine (TSPA 4)** Abutmentköpfe.

ANWENDUNGSBEISPIELE VON KOS® PLUS IMPLANTATEN



Bicortikale Verankerung eines **KOS® Plus** Implantats im atrophierten posterioren Unterkiefer.

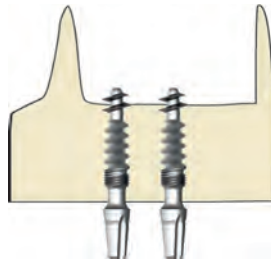

Bicortikale Verankerung von **KOS® Plus** im Bereich des Nasenbodens.

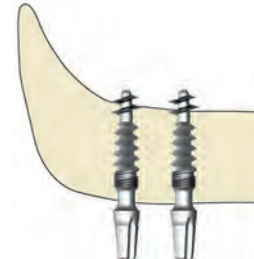

Bicortikale Verankerung von **KOS® Plus** Implantaten (Ø 3.7 und 4.1) im Bereich des Sinus Maxillaris.

HINWEIS - **KOS® Plus** darf nur von gültig autorisierten Anwendern bedient/verwendet werden. Nur polierte Implantatanteile dürfen die Gegenkortikalis maximal 1.5 mm penetrieren. Bei gegebener Indikation (mind. drei stabile Implantate, ausreichende Knochenqualität, u.a.) sind **KOS® Plus** Implantate für die Sofortbelastung geeignet.

HILFSINSTRUMENT

Hilfsinstrument für die Festlegung der Bissebene im Bezug auf die Kamper-Ebene und die Bipupillarlinie während der Erstellung des Oberkiefer-Teils der Bissnahme. Kann mit Wachs oder Silikon verwendet werden.

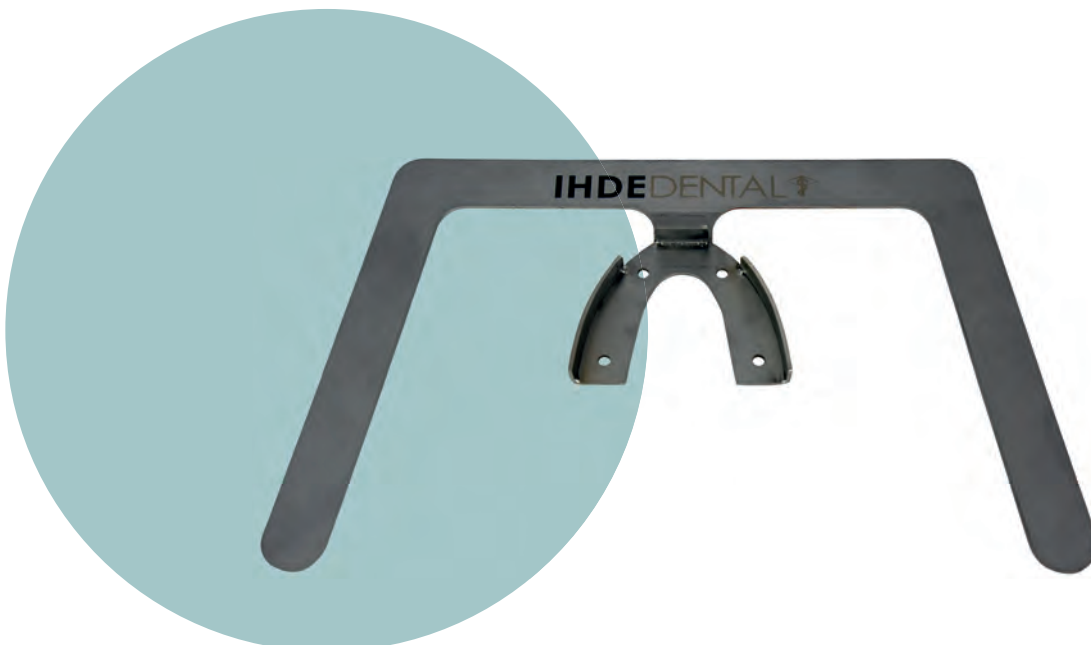

REF	Preiskat.
462380	N

DIE VORTEILE DER KOS® TX IMPLANTATE

Kompressions-
Schraubenimplantat mit
verlängertem poliertem
und biegbaren Hals

Für Verankerungen
im Tuberbereich und
in Regionen grosser
Schleimhautdicke

Wird bevorzugt
ohne Lappenbildung
eingesetzt

Der Nenndurch-
messer wird an der
breitesten Stelle des
Kompressions-
gewindes erreicht

KOS® TX IMPLANTATE

KOS® TX ist ein Kompressions-Schraubenimplantat mit verlängertem poliertem und biegbaren Hals (6 mm), für Verankerungen im Tuberbereich und in Regionen grosser Schleimhautdicke. Die angerauten Gewindeanteile müssen vollständig im Knochen versenkt sein. **KOS® TX** wird bevorzugt ohne Lappenbildung eingesetzt. Der Nenndurchmesser wird an der breitesten Stelle des Kompressionsgewindes erreicht.

Zementier-Plattform

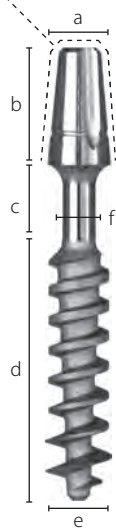

Beschreibung

KOS TX 3.0 12
KOS TX 3.0 15
KOS TX 3.0 18
KOS TX 3.7 12
KOS TX 3.7 15
KOS TX 3.7 18
KOS TX 4.0 12
KOS TX 4.0 15
KOS TX 4.0 18
KOS TX 4.0 21

Enossaler Ø

3 mm
3 mm
3 mm
3.7 mm
3.7 mm
3.7 mm
4 mm
4 mm
4 mm
4 mm

Enossale Länge

12 mm
15 mm
18 mm
12 mm
15 mm
18 mm
12 mm
15 mm
18 mm
21 mm

REF

455001
455002
455003
455005
455006
455007
455175
455176
455177
455178

Preiskat.

F
F
F
F
F
F
F
F
F
F

- a) Abutment Ø 3.9 mm
b) Abutmenthöhe 7.2 mm
c) Halslänge 6 mm
d) Enossale Länge 12 - 21 mm
e) Max. enossaler Ø 4 mm
f) Hals Ø 2 mm

Max. Anzugsdrehmoment 80 Ncm



INKLUSIVE

KOS® Implantate werden inkl. Labor Set REF 462353 geliefert, bestehend aus



Doppelanalog aus Kunststoff
IA4/IAU
462111



Abdruckpfosten ausbrennbar,
innen gekantet, für grossen Kopf
PA X
462136



Abdruckpfosten ausbrennbar,
innen rund, für kleinen Kopf
TSPA 4
462029

ZUBEHÖR

Analog **IAB**

Pack à 5 Stück

REF 462106

Preiskat. B



Abdruckpfosten **TSPA 5**

Pack à 5 Stück

REF 462030

Preiskat. B

Die rote Abdruckkappe und das rote Analog sind rund (nicht rotationsgesichert).

HINWEIS Dies ist ein Standard-Labor Set und beinhaltet somit Teile für sowohl **grosse (PA X)** als auch **kleine (TSPA 4)** Abutmentköpfe.

EINBRINGHILFEN

**Beschreibung**

Einbringhilfe lang, für grossen Kopf
Zu verwenden mit RAT 2 oder TW2



Einbringhilfe kurz, für grossen Kopf
Zu verwenden mit RAT 2 oder TW2



Länge 23 mm, für KOS und BCS Implantate



Adapter für Implantate mit grossem Kopf
Passend zu Handgriff 311431 (siehe Seite 50)

Code

IT2 BCS

REF

900030

Preiskat.

E

IT2 S BCS

900038

E

IT2W

900039

E

AHB

900037

F

ABDRUCKNAHME UND LABORZUBEHÖR

**Beschreibung**

Abdruckpfosten ausbrennbar, POM
Innen rund

Abdruckpfosten ausbrennbar
Innen gekantet

Doppelanalog aus Kunststoff
Für grossen und kleinen Kopf

Doppelanalog aus Metall
Für grossen und kleinen Kopf

Ausbrennabutment für grossen Kopf
Innen rund

Einheit

Pack à 5 Stück

Pack à 5 Stück

Pack à 5 Stück

1 Stück

Pack à 5 Stück

Code

TSPA 5*

PA X

IA4/IAU

IA4/IAU

POB

REF

462030

462136

462111

462112

462086

Preiskat.

B

B

B

A

B

***TSPA 4 und 5** Für die Abformung beschliffener Implantat-Köpfe.

Der Ringtransfer stellt die untere Grenze des Kopfes dar, damit der Abdruck mit Superhartgips oder Epoxi ausgegossen werden kann. Die Anwendung eines Implantatanalogs zusammen mit Transfer 4 ist bei beschliffenen Implantatköpfen nicht möglich. Material: PP

DIE VORTEILE DER KOS® MU IMPLANTATE

Weisen eine Vorangulierung von 15 Grad auf

Können zusätzlich mit der Einbringhilfe gebogen werden

Im Zusammenwirken mit den klinisch möglichen Rotationspositionen des Kopfes können somit alle denkbaren Angulationen verwirklicht werden

Hergestellt aus hochbruchfester Titanlegierung Ti6Al4V

KOS® MU IMPLANTATE

KOS® MU weisen eine Vorangulierung von 15 Grad auf. KOS® MU können darüber hinaus mit der Einbringhilfe gebogen werden. Im Zusammenwirken mit den klinisch möglichen Rotationspositionen des Kopfes können somit alle denkbaren Angulationen verwirklicht werden. Material **Ti6Al4V**.

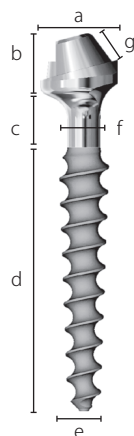

a) Abutment Ø	4,8 mm
b) Abutmenthöhe	3,7 mm
c) Trans-mucosale Höhe	3 mm
d) Enossale Länge	8 - 15 mm
e) Enossaler Ø	3,0 - 5,0 mm
f) Hals Ø	2 mm
g) Höhe Verbindungsstück	2 mm
Prothetische Schraube	SFK MU

Beschreibung

KOS MU 3.0 15
KOS MU 3.2 12
KOS MU 3.2 15
KOS MU 3.7 10
KOS MU 3.7 12
KOS MU 3.7 15
KOS MU 4.1 8
KOS MU 4.1 10
KOS MU 4.1 12
KOS MU 4.1 15
KOS MU 5.0 10
KOS MU 5.0 12

Enossaler Ø

3,0 mm
3,2 mm
3,2 mm
3,7 mm
3,7 mm
3,7 mm
4,1 mm
4,1 mm
4,1 mm
4,1 mm
5,0 mm
5,0 mm

Enossale Länge

15 mm
12 mm
15 mm
10 mm
12 mm
15 mm
8 mm
10 mm
12 mm
15 mm
10 mm
12 mm

REF

455830
455838
455839
455840
455841
455831
455842
455843
455832
455833
455834
455835

Preiskat.

L
L
L
L
L
L
L
L
L
L
L
L



MULTI-UNIT LABOR SET

**Beschreibung****Titanbasis**

Verwenden mit SF K MU

Ausbrennabutment

Verwendung mit T-Base und SF KMU

Prothetische Schraube

für KOS® MU und BCS® MU

VOLLSTÄNDIGES SET**Code**

T-Base MU

PA2 MU

SF K MU

REF

418188

418189

















418164

418289

Preiskat.

E

ZUBEHÖR EINTEILIGE MULTI-UNIT IMPLANTATE

	Beschreibung	Code	REF	Preiskat.
	Einbringhilfe für KOS® MU, BCS® MU und Hexacone® Plus MU 15° Verwenden mit IT2 BCS, IT2 S BCS, AH-MU Werkzeug HT 1.25	ITX MU15	418203	G
	Einbringhilfe lang Für grossen Kopf Zu verwenden mit RAT 2 und TW2	IT2 BCS	900030	E
	Einbringhilfe kurz Für grossen Kopf Zu verwenden mit RAT 2 und TW2	IT2 S BCS	900038	E
	Adapter für Handgriff Passend zu ITX MU15 (REF 418203)	AH-MU	900041	F
↑ ERWEITERUNGS-SET FÜR KOS® TRAY ↓				
	Beschreibung	Code	REF	
	Hex Instrument 1.25, Länge 14 mm	HTS 1.25	425101	C
	Hex Instrument 1.25, Länge 21 mm	HT 1.25	425100	C
	Hex Instrument 1.25, Länge 45 mm	HTX 1.25	425102	C
	Scan Abutment für MU Implantate Inkl. Schraube SSA MU Sterilisierbar, zweiteilig, Material Ti6Al4V	SAB MU	418205	D
Bauteile für passiv verklebte Brücken		SF K MU	418164	B
		PA2 MU	418189	B
		T-Base MU	418188	B
	Verwenden mit SF K MU (REF 418164) Für KOS® MU, BCS® MU und Hexacone® Plus MU			
Bauteile für UCLA-Technik		SF K MU	418164	B
		PA MU	418119	B
	Für KOS® MU und BCS® MU UCLA Ausbrennteil für direkte Verwendung auf MU Implantaten SF K MU separat erhältlich			
Bauteile für UCLA-Technik und passiv verklebte Brücken		IA K MU	418159	B
		SFL MU	418168	B
	Lange Schraube zur Befestigung der Prothetik oder für Pick-up Abdrücke Werkzeug HT 1.25, Material Ti6Al4V			
	Transfer für Pick-Up-Technik Gerade Lieferung inkl. SFL MU	HLT MU	418162	C
	Provisorienbasis SF K MU oder SFL MU separat erhältlich	TC MU	418161	D
				Anwendbar mit allen MU Implantaten

ANWENDUNG VON EINTEILIGEN MULTI-UNIT IMPLANTATEN

1.

Festziehen der Schraube SFL MU mit dem Instrument HT 1.25.

Transfer mit der Schraube befestigen, Pick-Up-Abdruck nehmen.

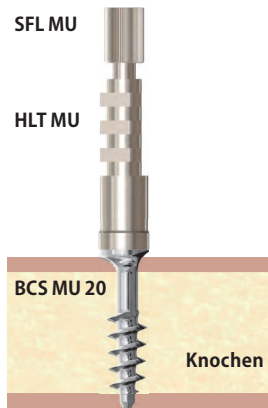

4.

T-Base wird **ausen sandgestrahlt** und anschliessend gut gereinigt.

Das Brückengerüst wird **von unten im Bereich der Implantate** sandgestrahlt und gereinigt.



2.

Befestigen Sie den Transfer mit der Schraube am Implantatanalog (IA K MU) und giessen Sie den Abdruck mit Gips aus.

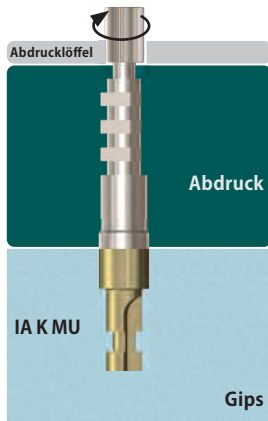

5.

Alle T-Base werden auf dem Implantat befestigt (z. B. mit SF K MU oder besser mit SLF MU) und die Brücke wird adhäsiv auf T-Base befestigt. Die Befestigungsregion wird ausgearbeitet.

Dies ermöglicht eine passive Befestigung der Brücke auf den Implantaten. Überschüsse werden entfernt und der Klebebereich wird poliert.



3. a

Befestigen Sie PA MU mit SF K MU auf dem Analog IA K MU. Festziehen der Schraube SF K MU mit dem Instrument HT 1.25.

Anschliessend wird die Modellation hergestellt und das Brückengerüst wird verblendet. Verblendungen sind möglich mit Composite, Acryl und Keramik.

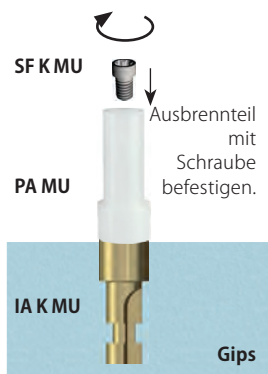

6.

Nun kann die Brücke bei völlig passiver Passung mit der prothetischen Schraube SF K MU auf dem Implantat befestigt werden. Die Schraubenkanäle werden mit provisorischer Verschlussmasse oder mit Composite verschlossen.

Dieser Verschluss soll so angelegt sein, dass jederzeit wieder Zugang zu der Schraube geschaffen werden kann.

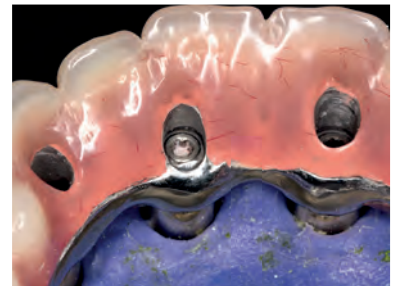

3. b

T-Base wird auf das Analog aufgesetzt und mit SF K MU befestigt. PA2 MU wird auf T-Base aufgesteckt.

Anschliessend wird die Modellation hergestellt und das Brückengerüst wird verblendet. Verblendungen sind möglich mit Composite, Acryl und Keramik.

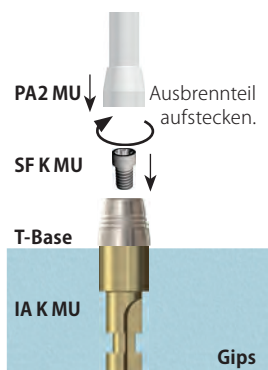

Anwendung der Einbringhilfe MU

Anwendungsbeispiel für Einbringhilfe ITX MU15 auf dem Implantat BCS® MU / KOS® MU.

AH-MU Adapter
oder
IT2 BCS/IT BCS
+ RAT 2

HT 1.25

ITX MU15

BCS MU

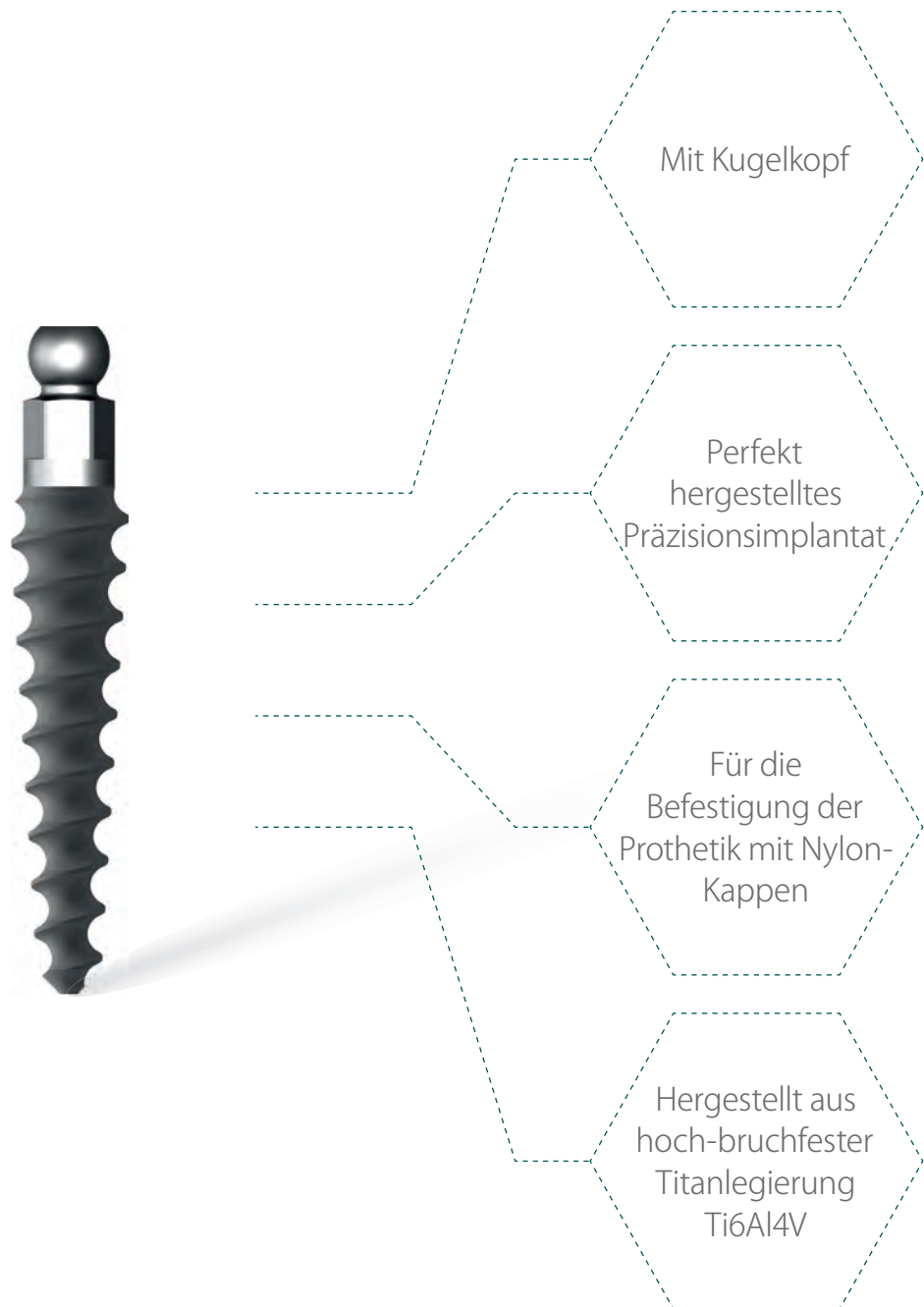

DIE VORTEILE DER KOS® K IMPLANTATE

KOS® K IMPLANTATE

Perfekt hergestelltes Präzisionsimplantat aus hochbruchfester Titanlegierung Ti6Al4V.

KOS® K Implantate mit Kugelkopf dienen der Befestigung der Prothetik mit Nylonkappen.

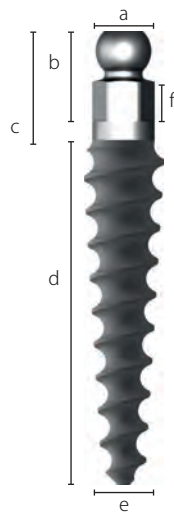

Beschreibung	Code KDS	Enossaler Ø	Enossale Länge	REF	Preiskat.
KOS K 3.0 12	B	3.0 mm	12 mm	455152	F
KOS K 3.0 15	C	3.0 mm	15 mm	455150	F
KOS K 3.7 12	F	3.7 mm	12 mm	455154	F
KOS K 3.7 15	G	3.7 mm	15 mm	455155	F
KOS K 4.1 15	L	4.1 mm	15 mm	455156	F

a) Kugelkopf Ø	2.5 mm
b) Abutmenthöhe	4.1 mm
c) Länge	5.6 mm
d) Enossale Länge	12 - 15 mm
e) Enossaler Ø	3.0 / 3.7 / 4.1 mm
f) Höhe Hexagon	1.8 mm

ZUBEHÖR

Beschreibung	Einheit	Code	REF	Preiskat.
 IAK Laboranalog		IAK	455180	B
 Nylonkappe transparent, ca. 1200g Abzugskraft (FREMDPRODUKT)	Pack á 2 Stück	NC	465028	A1
 Nylonkappe rosa, ca. 800g Abzugskraft (FREMDPRODUKT)	Pack á 2 Stück	NC 1	465029	A1
 Nylonkappe gelb, ca. 500g Abzugskraft (FREMDPRODUKT)	Pack á 2 Stück	NC 2	465030	A1
 Grün, strong Nylonkappen R-NC Mit erhöhter Friktionsstärke Nur bei durchmesserreduzierter Kugel ≤ 2.3 mm	Pack á 2 Stück	R-NC	465034	A1
 Rosa, medium (FREMDPRODUKT)	Pack á 2 Stück	R-NC 1	465033	A1
 Orange, soft	Pack á 2 Stück	R-NC 2	465032	A1
 Metallhülse für alle Nylonkappen (FREMDPRODUKT)		H	465031	B
 Giessbare Kugel für einteiligen Abdruck mit Stegverbindung		PA SB		A

KUGELADAPTER (ERSATZKUGEL)

**Beschreibung**

Kugeladapter für KOS K Implantate, zementierbar

REF

462051

Preiskat.

B

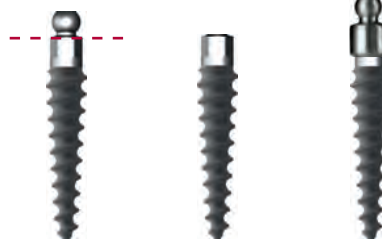

EINBRINGHILFEN

**Beschreibung**

Für KOS, KOS B, KDS

Ausführung

lang

Länge

20 mm

Code

IT K

REF

462320

Preiskat.

D

Für KOS, KOS B, KDS

extralang

45 mm

ITX K

462321

D

Für KOS, KOS B, KDS

kurz

7 mm

ITS K

462322

D

Für KOS, KOS B, KDS
Nur für W&H Winkelstücke
mit neuem AntriebWinkelstück/
Sechskant

23 mm

ITWH K

462323

D

Sechskant

Für KOS, KOS B, KDS

Winkelstück

23 mm

ITW K

462331

D

Für KOS K

lang

20 mm

IT TB K

462327

D

Für KOS B
Notfalltool um KOS® B
wieder zu fassen

lang





20 mm

Tool E

462377



D

INSTRUMENTE UND WERKZEUGE

	Beschreibung	Code	REF	Preiskat.
	Bohrverlängerung verlängert um 19 mm	DX 2	500704	D
	Genormte Röntgenmesssonde, Skalierung 1 mm. Röntgenologisches Messen für zylindrische Implantattypen. Länge 22 mm	PDG	425400	A
	Röntgenmessstift passt zu DOS 1	CDG	420329	A
	Ratsche für alle Hex Instrumente und Einbringhilfen	RAT 2	425051	K
	Drehmomentratsche 10-70 Ncm	TW2 *	425402	S





* Wir empfehlen, die Drehmomentratsche jährlich durch uns kalibrieren zu lassen.

HARTMETALL FRÄSER

	Beschreibung	Länge	Code	REF	Preiskat.
	Hartmetall Fräser kurz, für FG	30 mm	SHMCS	90030	F
	Hartmetall Fräser lang, für FG	36 mm	SHMCL	90031	F

HANDGRIFF MIT SCHNAPPVERSCHLUSS

Handgriff für maschinelle Aufbereitung, nicht zerlegbar. Im Ultraschallbad bei 45° mit alkalischem Reinigungsmittel reinigen. Für Adapter, selbstsichernd. Bitte beachten Sie die Reinigungshinweise auf www.implant.com/de/downloads

		BOHRER				
		Beschreibung	Länge	Code	REF	Preiskat.
	Länge		110 mm			
	REF				311431	
	Preiskat.					V
			Adapter		BCD 1 Adapter	310511 F
			Twist Drill		Twist Drill 2.0	310512 F
		EINBRINGWERKZEUGE				
		Beschreibung	Länge	Code	REF	Preiskat.
		Für KOS®, KOS® B, KDS, BCS 3.5, BCS 4.5	70 mm	Adapter AHK	462319	D
		Für KOS® X, KOS® TX, KOS® Plus, BCS 3.6, BCS 4.6, ab > 5.5	70 mm	Adapter AHB	900037	F

HANDGRIFF TRAY

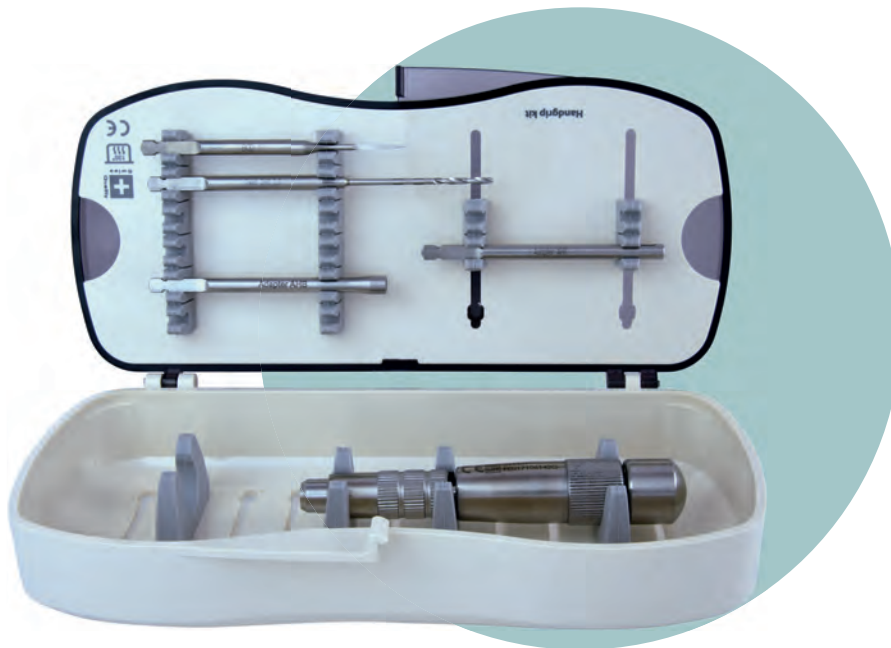

Masse für geschlossenes Tray
B 195 mm **T** 90 mm **H** 45 mm
 Für alle Autoklaven

Beschreibung

BCD 1 Adapter
 Twist Drill 2.0
 Adapter AHK
 Adapter AHB
 Handgriff

Handgriff Tray unbestückt

Handgriff Tray bestückt

Länge

100 mm
 110 mm
 70 mm
 70 mm
 110 mm

REF

310511
 310512
 462319
 900037
 311431

Preis €

60043
 S60043

auf Anfrage
 auf Anfrage

Bitte lesen Sie unsere detaillierten Anweisungen zur Reinigung und Resterilisation von chirurgischen Werkzeugen auf
<https://implant.com/de/downloads>

INSTRUMENTEN TRAY FÜR KOS® UND BCS®

Masse für geschlossenes Tray
B 175 mm **T** 145 mm **H** 65 mm
 Für alle Autoklaven. Autoklavierbar bis 134° C,
 nicht für Heissluftsterilisation geeignet

Beschreibung	System	Kopf	REF	Beschreibung	System	REF	Preis €
IT2 BCS	KOS/BCS	gross	900030	Twist Drill 2.0 30	BCS *	90020	
IT2 S BCS	KOS/BCS	gross	900038	Twist Drill 2.0 21	BCS *	90022	
IT2 W	KOS/BCS	gross	900039	Twist Drill 2.5 21	BCS *	90026	
IT K	KOS/BCS	klein	462320	BCD 1	KOS/BCS	900240	
ITS K	KOS/BCS	klein	462322	BCD 2	KOS/BCS	900241	
ITW K	KOS/BCS	klein	462331	BCD 3	KOS/BCS	900242	
ITWH K	KOS/BCS	klein	462323	BCDX 1	KOS/BCS	900243	
DOS 1	KOS		455311	BCDX 2	KOS/BCS	900244	
DOS 2	KOS		455312	BCDX 3	KOS/BCS	900245	
DOS 3	KOS		455313	CDG	KOS/BCS	420329	
DOS 4	KOS		455314	CDG	KOS/BCS	420329	
DOS 5	KOS		455315	DX 2	KOS/BCS	500704	
C-Drill KM 1	KOS		455300	TW2	KOS/BCS	425402	
C-Drill KM 2	KOS		455301				
C-Drill KM 3	KOS		455302	Instrumenten Tray unbestückt	60006-K	auf Anfrage	
DS 2	KOS		425001	Instrumenten Tray bestückt	S60006-K	auf Anfrage	
IT TB K	KOS		462327				

* Die Bestückung für das System BCS® ist optional

BOHRSTOPP TRAY



Nicht für Heissluftsterilisation geeignet

Tiefe	Drills	Bohrstopp	Tiefe	Drills	Bohrstopp
KOS 3.0 (3.2)			KOS 4.1		
10	DOS 1	K	8	DOS 3	L
12	DOS 1	H	10	DOS 3	K
15	DOS 1	D	12	DOS 3	H
KOS 3.7			15	DOS 4	K
10	DOS 2	K	17	DOS 4	H
12	DOS 2	H	19	DOS 4	F
15	DOS 2	D	KOS 5.0		
			10	DOS 5 (6)	K
			12	DOS 5 (6)	H
			15	DOS 5 (6)	D

Beschreibung	REF	Preis €
Bohrstopp B	500882	
Bohrstopp C	500883	
Bohrstopp D	500884	
Bohrstopp F	500886	
Bohrstopp H	500888	
Bohrstopp K	500891	
Bohrstopp L	500892	
Bohrer DOS 1	455311	
Bohrer DOS 2	455312	
Bohrer DOS 3	455313	
Bohrer DOS 4	455314	
Bohrer DOS 5	455315	
Bohrer DOS 6	455316	
Tray bestückt	60033-K	498.00

ES WURDE WISSENSCHAFTLICH NACHGEWIESEN

Heatless® Bohrer von Dr. Ihde Dental erzeugen 55% weniger Hitze als herkömmliche Knochenbohrer anderer Hersteller. Aus diesem Grund ist es möglich, höhere Drehzahlen anzuwenden: empfohlen werden zwischen 3.000 und 5.000 UpM bei guter Aussenkühlung und intermittierender Bohrtechnik.

STARTER TRAY



Autoklavierbar bis 134° C, nicht für Heissluftsterilisation geeignet. Dieses chirurgische Tray enthält alle Bohrer und Werkzeuge für erste Arbeiten mit dem System KOS®. Material: autoklavierbarer Kunststoff.

Beschreibung	REF	Preis €
IT K	462320	
ITS K	462322	
C-Drill KM 1	455300	
C-Drill KM 2	455301	
C-Drill KM 3	455302	
IT 2 BCS	900030	
IT 2 S BCS	900038	
DOS 1	455311	
DOS 2	455312	
DOS 3	455313	
BCDX 1	900243	
Drehmomentratsche TW2	425402	
HT 1.25	425100	
ITX MU 15	418203	
Starter Tray unbestückt	60041-K	auf Anfrage
Starter Tray bestückt	S60041-K	auf Anfrage

optionale
Bestückung

INDIKATION **KOS®** II **KOS®** MICRO

- Verankerung von Kronen, Brücken und Stegen, bei vorhandenem adäquaten Knochenangebot hinsichtlich der Knochenqualität, der Knochenbreite und der Knochenhöhe.
- Verankerung von Prothesen über Steg- und Knopfankersysteme.
- Nicht für die Verwendung in Verbindung mit gleichzeitigem Knochenzuwachs

ANWENDUNGSEINSCHRÄNKUNGEN FÜR **KOS®** B

- Diese beiden Implantattypen dürfen nur im lastreduzierten Bereich und als Unterstützungsimplantat eingesetzt werden.
- Die Verblockung von mindestens drei, jedoch möglichst von mehreren Implantaten sowie Versteifung „über Eck“ sind nötig. Mindestens ein **KOS®** oder **KOS® Micro** Implantat muss an der Konstruktion beteiligt sein.
- Die prothetische Versorgung muss sicher (mit definitiven Zementen) befestigt werden.
- Keine Anwendung für Segmentbrücken ohne Einbeziehung von mindestens zwei **KOS®** Schrauben. Im Zweifelsfall sind Angulationsadapter auf **KOS®** Schrauben dem **KOS® B** Implantat vorzuziehen.
- Nicht zur Pfeilervermehrung in Kombination mit natürlichen Zähnen.
- Keine Anwendung unter Schräglast (off axis load) sowie in Tiefbissfällen in der OK- und UK-Front.
- Max. Kauflächenbreite 5 mm.
- Nicht als endständige Pfeiler einsetzen.
- Biegungen bis max. 13 Grad.

HINWEISE ZUR PFLEGE VON INSTRUMENTEN AUS CHIRURGISCHEM STAHL

Instrumente aus chirurgischem Stahl können in kurzer Zeit bei ungenügender oder unsachgemäßer Pflege Schaden nehmen. Es sind nur die handelsüblichen Lösungsmittel für chirurgischen Stahl zu verwenden; bei Unklarheiten erkundigen Sie sich bei der **Dr. Ihde Dental GmbH / AG**.

Nicht empfehlenswert sind:

- Desinfektions- / Reinigungsmittel mit hohem Gehalt an Chlor.
- Desinfektions- / Reinigungsmittel mit hohem Gehalt an Oxalsäure.

Für Instrumente mit Farbcodierung werden NICHT empfohlen:

- Zu hohe Lösungsmittelkonzentrationen, Desinfektions- / Reinigungsmittel mit den oben erwähnten Bestandteilen.
- Zu hohe Temperaturen während Reinigung und Sterilisation (keine Heißluftsterilisation).

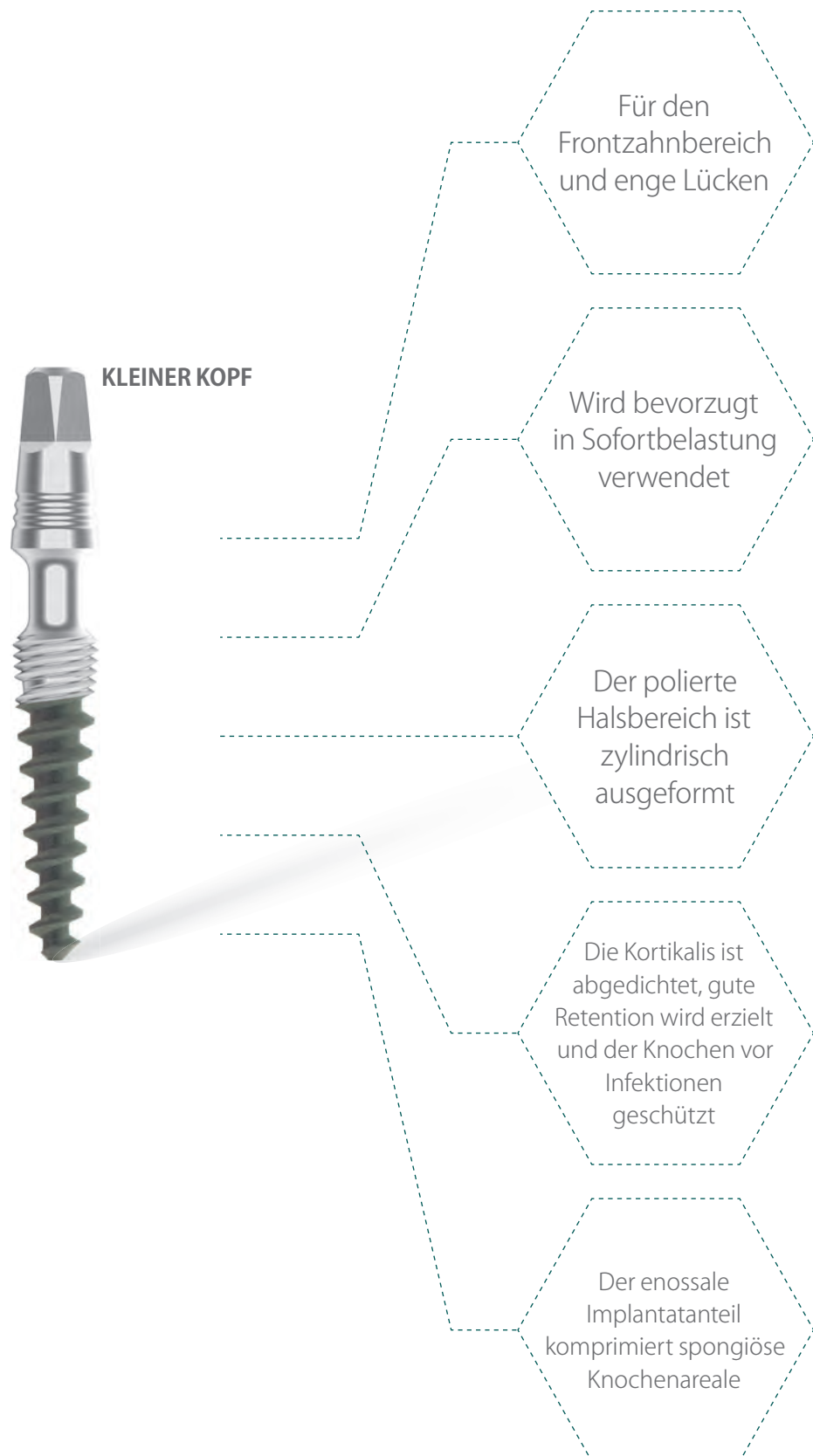
DIE VORTEILE DER KOS® M IMPLANTATE

KOS® M UND MICRO IMPLANTATE

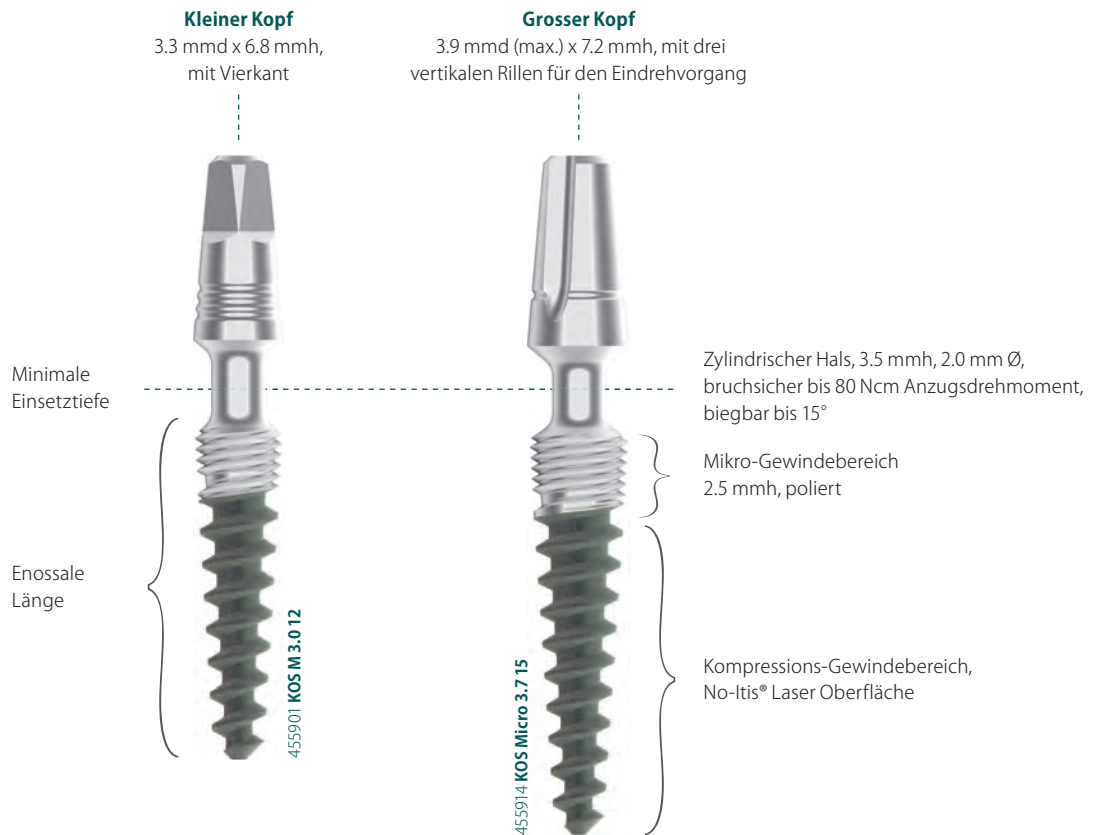

MATERIAL

Ti6AL4V, auch "Grade 5" genannt, ist die hochreine Version des herkömmlichen 6/4 Ti-Alloys, welches für weit mehr als 50% aller metallischen Humanimplantate verwendet wird. Dieses Material ist die erste Wahl für alle Anwendungsgebiete, bei denen es auf hohe Stabilität, Korrosionsfestigkeit und mechanische Widerstandsfähigkeit ankommt. Deswegen werden heute die meisten modernen Designs von Dentalimplantaten aus diesem Material hergestellt. Diese Titanlegierung ist dem alternativ verwendeten Reintitan hinsichtlich der Stabilität um mehr als 25% überlegen. Auch hinsichtlich der Biokompatibilität und der Unterstützung des Wachstums der Knochenzellen ist diese Titanlegierung dem Reintitan überlegen.

FUNKTIONSWEISE

Das einstückige Zahnimplantat **KOS® M / KOS® Micro** wird bevorzugt in Sofortbelastung eingesetzt. Im Gegensatz zu anderen Kompressionsschrauben ist der polierte Halsbereich zylindrisch ausgeformt. So wird die Kortikalis abgedichtet, gute Retention in der Kortikalis erzielt und der Knochen vor Infektionen geschützt. Zugleich komprimiert der enossale Implantatanteil spongiöse Knochenareale.

HINWEIS Das glatte Mikrogewinde muss vollständig unter das Knochenniveau versenkt werden. Der zylindrische Hals soll mindestens 1 mm tief in den Knochen hinein reichen. Deswegen muss das Implantat so ausgewählt werden, dass mindestens 1.5 mm mehr nutzbares vertikales Knochenangebot vorliegt als die Nominallänge des Implantats beträgt. Beispiel: Für KOS Micro 3.7 15 müssen 17 mm nutzbarer vertikaler Knochen vorliegen. Im Zweifelsfall soll ein kürzeres Implantat gewählt werden, um eine ausreichende Versenkttiefe sicher zu stellen.

BOHRVORGANG

Die Vorbohrung erfolgt mit den Bohrern des KOS® Systems. Ausser im sehr dichten Knochen des Unterkiefers ist die Vorbohrung mit BCD1 oder DOS1 im Regelfall ausreichend.

INSERTION

Die Einbringung des Implantats erfolgt am einfachsten mit dem Handgriff (REF 311431) und dem Adapter (REF 900037). Bei Verwendung der Ratsche RAT 2 kommen kleine oder mittlere Einbringhilfen zur Anwendung. Max. Drehmoment beträgt 80 Ncm

DIE IMPLANTATE WERDEN MIT ZWEI UNTERSCHIEDLICHEN KOPFGRÖSSEN GELIEFERT

KOS® M Implantate werden mit kleinem Kopf ausgeliefert, sie passen auch in kleine Einzelzahnlücken.

KOS® Micro Implantate werden mit grossem Kopf geliefert. Dieser Kopf ermöglicht eine einfache und zügige prothetische Versorgung.

KOS® M IMPLANTATE MIT KLEINEM ABUTMENTKOPF

KOS® M mit kleinem Kopf für den Frontzahnbereich und enge Lücken. Material Ti6Al4V.

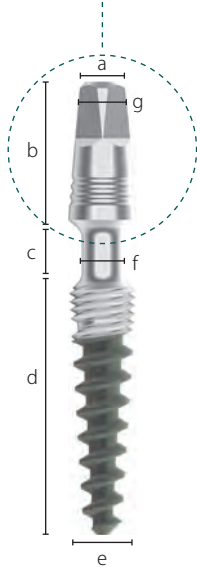

Beschreibung	Enossaler Ø	Enossale Länge	Hals Ø	Bohrer*	REF	Preiskat.
KOS M 3.0 10	3.0 mm	10 mm	2 mm	DOS 1 oder BCD 1	456108	F
KOS M 3.0 12	3.0 mm	12 mm	2 mm		456109	F
KOS M 3.0 15	3.0 mm	15 mm	2 mm		456110	F
KOS M 3.2 12	3.2 mm	12 mm	2 mm		456111	F
KOS M 3.2 15	3.2 mm	15 mm	2 mm	DOS 2 oder BCD 2	456112	F
KOS M 3.7 6	3.7 mm	6 mm	2 mm		456106	F
KOS M 3.7 8	3.7 mm	8 mm	2 mm		456107	F
KOS M 3.7 10	3.7 mm	10 mm	2 mm		456114	F
KOS M 3.7 12	3.7 mm	12 mm	2 mm		456115	F
KOS M 3.7 15	3.7 mm	15 mm	2 mm		456120	F

* In sehr hartem Knochen kann es zusätzlich notwendig sein, eine zylindrische Bohrung mit Twist Drill 2.5 mm d bis in eine Tiefe von 2.5 mm vorzunehmen.

a) Abutment Ø	3.35 mm
b) Abutmenthöhe	6.8 mm
c) Halslänge	3.5 mm
d) Enossale Länge	6 - 15 mm
e) Enossaler Ø	3.0 - 3.7 mm
f) Hals Ø	2.0 mm
g) Vierkant SW (Schlüsselweite)	1.9 mm



Max. Anzugsdrehmoment 80 Ncm

INKLUSIVE

KOS® Implantate werden inkl. Labor Set REF 462353 geliefert, bestehend aus



Doppelanalog aus Kunststoff

IA4/IAU

462111



Abdruckpfosten ausbrennbar, innen gekantet, für grossen Kopf

PAX

462136



Abdruckpfosten ausbrennbar, innen rund, für kleinen Kopf

TSPA 4

462029

HINWEIS Dies ist ein Standard-Labor Set und beinhaltet somit Teile für sowohl **grosse (PAX)** als auch **kleine (TSPA 4)** Abutmentköpfe.

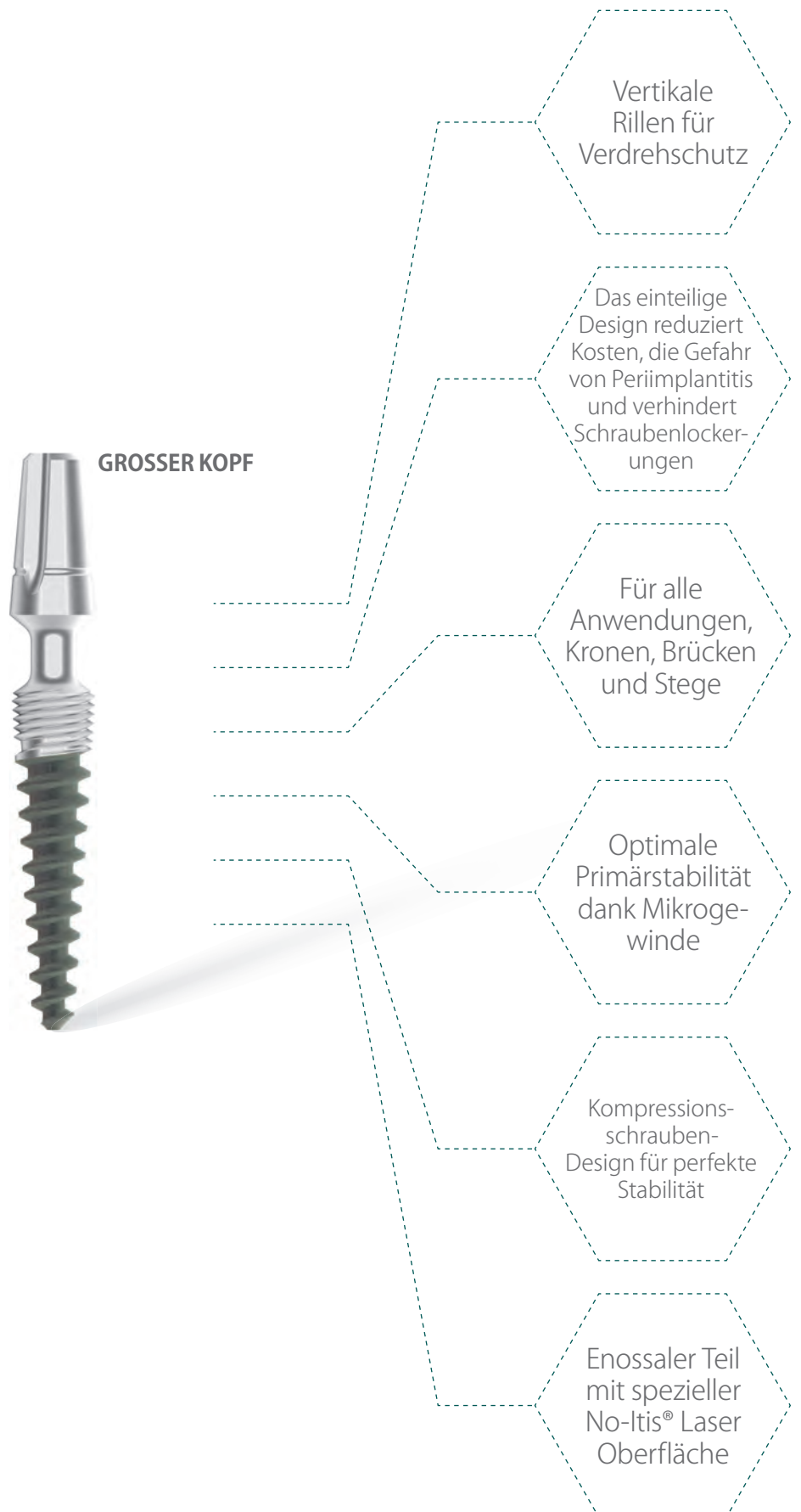
DIE VORTEILE DER KOS® MICRO IMPLANTATE

KOS® MICRO IMPLANTATE MIT GROSSEM ABUTMENTKOPF

KOS® Micro mit grossem Kopf für alle Anwendungen. Material Ti6Al4V.

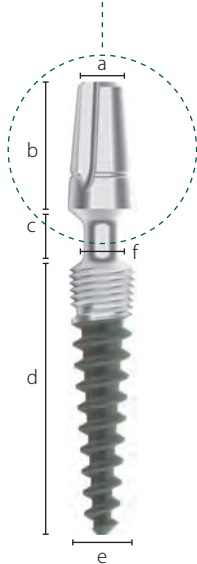

Beschreibung	Enossaler Ø	Enossale Länge	Hals Ø	Bohrer*	REF	Preiskat.
KOS Micro 3.7 6	3.7 mm	6 mm	2.0 mm	DOS 2 oder BCD 2	455910	F
KOS Micro 3.7 8	3.7 mm	8 mm	2.0 mm		455911	F
KOS Micro 3.7 10	3.7 mm	10 mm	2.0 mm		455912	F
KOS Micro 3.7 12	3.7 mm	12 mm	2.0 mm		455913	F
KOS Micro 3.7 15	3.7 mm	15 mm	2.0 mm	DOS 3 oder BCD 3	455914	F
KOS Micro 4.1 8	4.1 mm	8 mm	2.0 mm		455920	F
KOS Micro 4.1 10	4.1 mm	10 mm	2.0 mm		455921	F
KOS Micro 4.1 12	4.1 mm	12 mm	2.0 mm		455922	F
KOS Micro 4.1 15	4.1 mm	15 mm	2.0 mm	DOS 5	455923	F
KOS Micro 5 10	5.0 mm	10 mm	2.0 mm		455925	F
KOS Micro 5 12	5.0 mm	12 mm	2.0 mm	DOS 5	455926	F

* In sehr hartem Knochen kann es zusätzlich notwendig sein, eine zylindrische Bohrung mit Twist Drill 2.5 mm bis in eine Tiefe von 2.5 mm vorzunehmen.

- a) Abutment Ø 3.9 mm
- b) Abutmenthöhe 7.2 mm
- c) Halslänge 3.5 mm
- d) Enossale Länge 6 - 15 mm
- e) Enossaler Ø 3.7 - 5.0 mm
- f) Hals Ø 2.0 mm

Max. Anzugsdrehmoment 80 Ncm



INKLUSIVE

KOS® Implantate werden inkl. Labor Set REF 462353 geliefert, bestehend aus



Doppelanalog aus Kunststoff
IA4/IAU
462111



Abdruckpfosten ausbrennbar,
innen gekantet, für grossen Kopf
PA X
462136



Abdruckpfosten ausbrennbar,
innen rund, für kleinen Kopf
TSPA 4
462029

ZUBEHÖR

Analog **IAB**

Pack à 5 Stück

REF 462106

Preiskat. B



Abdruckpfosten **TSPA 5**

Pack à 5 Stück



REF 462030

Preiskat. B

Die rote Abdruckkappe und das rote Analog sind rund (nicht rotationsgesichert).



HINWEIS Dies ist ein Standard-Labor Set und beinhaltet somit Teile für sowohl **grosse (PA X)** als auch **kleine (TSPA 4)** Abutmentköpfe.

ABDRUCKNAHME UND LABORZUBEHÖR

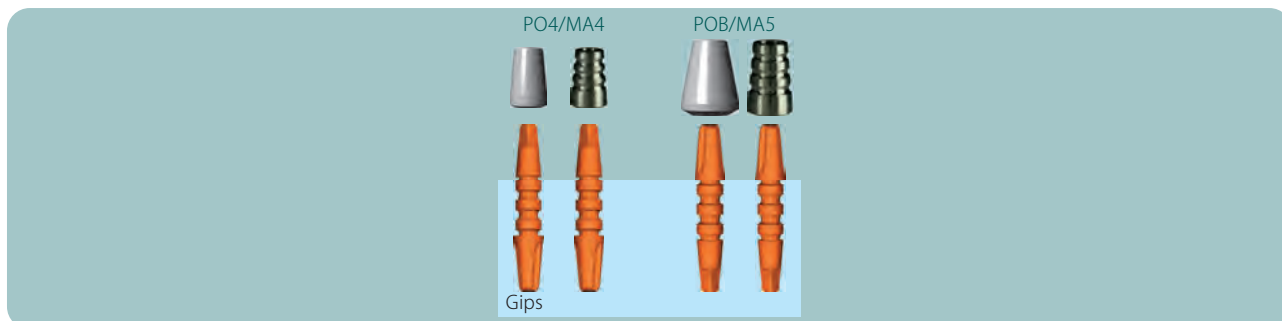

	Beschreibung	Einheit	Code	REF	Preiskat.
FÜR KLEINEN KOPF					
	Abdruckpfosten ausbrennbar, POM Innen rund	Pack à 5 Stück	TSPA 4	462029	B
	ALTERNATIVE Abdruckpfosten ausbrennbar, POM Innen rund	Pack à 5 Stück	TSPA 4	462027	B
	Ausbrennabutm und Basis für Provisorien Für kleinen Kopf 7 mm hoch, weiss, innen rund	Pack à 5 Stück	PO4	462088	B
	Doppelanalog aus Kunststoff Für grossen und kleinen Kopf	Pack à 5 Stück	IA4/IAU	462111	B
	Doppelanalog aus Metall Für grossen und kleinen Kopf	1 Stück	IA4/IAU	462112	A
FÜR GROSSEN KOPF					
	Abdruckpfosten ausbrennbar, Innen gekantet	Pack à 5 Stück	PA X	462136	B
	Ausbrennabutm für grossen Kopf Innen rund	Pack à 5 Stück	POB	462086	B



TITANKAPPEN

	Beschreibung	Material	Code	REF	Preiskat.
	Titankappe, röntgensichtbar Für kleinen Kopf	Ti6Al4V schweisssbar	MA4	462090	B
	Titankappe, röntgensichtbar Für grossen Kopf	Ti6Al4V schweisssbar	MA5	462093	B

KORTIKALFRÄSEN FÜR KOS® M UND KOS® MICRO

	Beschreibung		Code	REF	Preiskat.
	C-Drill KM1 3.0 - 3.2	Kortikalfräse	C-Drill KM1	455300	E
	C-Drill KM2 3.7 - 4.1	Kortikalfräse	C-Drill KM2	455301	E
	C-Drill KM3 5.0	Kortikalfräse	C-Drill KM3	455302	E

SCANBODIES MATERIAL PEEK/POM



Beschreibung Scanbody-4
Zylindrisch, für kleinen Kopf

Systeme KOS®, BCS®

REF 462054

Preiskat. B
Pack à 5 Stück



Beschreibung Scanbody-5
Zylindrisch, für grossen Kopf

Systeme KOS®, BCS®

REF 462055

Preiskat. B
Pack à 5 Stück



Ansicht von oben



Beschreibung Scanbody-MU
Zylindrisch

Systeme KOS® MU, BCS® MU,
Hexacone® MU

REF 462056

Preiskat. B
Pack à 5 Stück



Beschreibung Flag-Scanbody **SCB4**
Für kleinen Kopf
Für intra-orale Scans

Systeme KOS®, BCS®

REF 462071

Preiskat. C
Pack à 5 Stück



Beschreibung Flag-Scanbody **SCB5**
Für grossen Kopf
Für intra-orale Scans

Systeme KOS®, BCS®

REF 462072

Preiskat. C
Pack à 5 Stück



Ansicht von oben



Beschreibung Flag-Scanbody **SCB MU**
Inkl. Schraube SFK MU (418164)
Für intra-orale Scans

Systeme KOS® MU, BCS® MU,
Hexacone® MU

REF 462073

Preiskat. B
1 Stück

Die entsprechenden STL Dateien können Sie unter <https://implant.com/de/downloads> herunterladen.

HEATLESS® BOHRER DOS FÜR IMPLANTATE MIT KONISCHEM KERN

Chirurgischer Stahl, farbcodiert, tiefenmarkiert und re-sterilisierbar. Die Tiefenangaben sind auf den Bohrer gelasert. Anwendung mit 3.000 - 5.000 UpM bei intermittierender Bohrtechnik und guter Kühlung. Aufgrund der extrem hohen Schneidleistung kann ohne Druck gearbeitet werden.

**-55%
Hitze**



Beschreibung	Farbe	Max. Arbeitslänge	REF	Preiskat.
DOS 1	gelb	17 mm	455311	D
DOS 2	schwarz	17 mm	455312	D
DOS 3	rot	17 mm	455313	D
DOS 4	blau	21 mm	455314	D
DOS 5	grün	17 mm	455315	D
DOS 6	transparent	15 mm	455316	D

DOS 6 Dieser Bohrer ist an der Spitze um 2 mm kürzer. Deswegen kann im harten Knochen bis zu 2 mm tiefer gebohrt werden als nominal auf dem Bohrer angegeben ist. Dadurch wird die konische Knochenkavität nur im crestalen Bereich zirkulär erweitert, ohne dass die Bohrtiefe zunimmt.

INSTRUMENTE UND WERKZEUGE

Beschreibung	Länge	Code	REF	Preiskat.
Einbringhilfe kurz, für grossen Kopf Mit RAT 2 und TW2 verwenden	7 mm	IT2 S BCS	900038	E
Einbringhilfe lang, für grossen Kopf Mit RAT 2 und TW2 verwenden	19 mm	IT2 BCS	900030	E
Einbringhilfe für grossen Kopf Mit Winkelstück verwenden	23 mm	IT2W	900039	E
Einbringhilfe lang, für kleinen Kopf Mit RAT 2 und TW2 verwenden	20 mm	IT K	462320	D
Einbringhilfe kurz, für kleinen Kopf Mit RAT 2 und TW2 verwenden	7 mm	ITS K	462322	D
Einbringhilfe für kleinen Kopf Mit Winkelstück verwenden	23 mm	ITW K	462331	D
Drehmomentratsche 10 - 70 Ncm		TW2	425402	S
Adapter für grossen Kopf Mit Handgriff verwenden	70 mm	AHB	900037	F
Adapter für kleinen Kopf Mit Handgriff verwenden	70 mm	AHK	462319	D
Handgriff für maschinelle Aufbereitung, nicht zerlegbar Im Ultraschallbad bei 45° mit alkalischem Reinigungsmittel reinigen Für Adapter, selbstsichernd	110 mm		311431	V

Heatless® Bohrer
DOS 1 REF 455311

Heatless® Bohrer
DOS 2 REF 455312

Heatless® Bohrer
DOS 3 REF 455313

Heatless® Bohrer
DOS 4 REF 455314

Heatless® Bohrer
DOS 5 REF 455315



Twist Drill
ø 2.0 mm

Twist Drill
ø 2.0 mm

Twist Drill
ø 2.0 mm

Twist Drill
für ZSI

Twist Drill
für ZSI

Twist Drill
für ZSI

Twist Drill 2.0/21
REF 90022

Twist Drill 2.0/30
REF 90020

Twist Drill 2.0/40
REF 90019

Twist Drill 2.2 /50
REF 90021

Twist Drill 2.2 /55
REF 90023

Twist Drill 2.2
REF 310514



WIEDERAUFBEREITUNG VON WERKZEUGEN UND BOHRERN

DE



HERSTELLERINFORMATION zur Aufbereitung von restorierbaren Medizinprodukten gemäß EN ISO 17664

Bitte sorgfältig durchlesen

Restorierbare Medizinprodukte von Dr. Ihde Dental AG sind

- Instrumente zur Bedienung von Abtuments und Schrauben
• Instrumente zur Bestimmung der Eindringtiefe (Torque-Control) und Ratschen
• Instrumente zur Herstellung von enossalen Knochenkavitäten (Bohrer, Fräsen)
• Knochendehnschrauben und Distraktoren
• Bohrführungsröhren
• Abtuments und Schrauben, sofern sie zwischen den einzelnen Behandlungssitzungen nicht im/beim Patienten verbleiben und nicht am anderen Patienten verwendet werden.

Wiederverwendbarkeit

Häufiges Wiederaufbereiten hat keine Auswirkung oder Einschränkung auf die oben genannten Produkte, da das Reinigungs- und Desinfektionsmittel sowie Verschleiß und Beschädigung durch den Gebrauch bestimmt sind.

Die Verwendung von beschädigten und verschmutzten Instrumenten liegt in der Verantwortung des Anwenders.

Bei Missachtung wird Haftung ausgeschlossen.

Gesetzliche Grundlagen

- Hinsichtlich der vorgenannten Produkte kommen die folgenden Gesetze/Grundlagen, Verordnungen und Empfehlungen zur Anwendung: (Deutschland)
• Directive 93/42 EEC
• Medizinprodukte-Behälterverordnung (des jeweiligen EU-Landes in dem die Anwendung oder Bereitstellung des Medizinproduktes stattfindet)
• Bundesgesundheitsblatt 2001, 115-126
• Änderungen an die Hygiene bei der Aufbereitung von Medizinprodukten (Empfehlung der Kommission für Krankenhaushygiene beim Robert-Koch-Institut und des Bundesministeriums für Arzneimittel und Medizinprodukte).

Gesetzlicher Hinweis

Implantate und Bauteile der Systeme Diskos, B01, BCS, BECES, GBC, sowie KOS Plus (basale Implantate gemäß dem Konsens zu basalen/strategischen Implantaten der Hersteller www.plantext.com/konsensuspapier) dürfen in Anwendung von § 2 Medizinprodukte-BehälterV nur durch Anwender mit gültiger Hersteller-Autorisation angewendet, bedient und beurteilt werden.

Allgemeine Grundlagen

- Alle mehrfach verwendbaren Produkte müssen vor jeder Anwendung gereinigt, desinfiziert und sterilisiert werden.
• Die maximale Anzahl an Instrumenten/Produkten auch für die erstmalige Verwendung.
• Eine wirksame Reinigung und Desinfektion ist eine unabdingbare Voraussetzung für effektive Sterilisation.
• Spezielle Hinweise zur Reinigung/Sterilisation müssen der Gebrauchsanweisung entnommen werden.

Hinweis zur Pflege von Instrumenten aus chirurgischem Stahl

- Instrumente aus unterschiedlichen Materialien dürfen nie zusammen desinfiziert, gereinigt oder sterilisiert werden.
• Bei maschineller Reinigung müssen die Instrumente so angeordnet sein, dass sie sich nicht berühren können, da sonst die Gefahr einer Beschädigung besteht.
• Mehrteilige Instrumente wie Ratsche, Hohlfräse, Schraubenzieher oder dgl. sind in ihre Bestandteile zu zerlegen und diese einzeln zu desinfizieren, zu reinigen oder zu sterilisieren.

Hinweis zur Pflege von Instrumenten aus chirurgischem Stahl

- Instrumente aus chirurgischem Stahl können in kurzer Zeit bei ungenügender oder unsachgemäßer Pflege Schaden nehmen.
• Zu hohe Temperaturen bei maschineller Reinigung und Sterilisation, nie höher als 135°C.

Vorbereitung

Direkt nach der Anwendung (innerhalb von maximal 1-2 Std.) müssen grobe Verunreinigungen von den Produkten entfernt werden. Rückstände von der OP (Blut, Sekrete, Gewebereste) dürfen nicht eintrocknen. Instrumente sind sofort nach der OP in Desinfektionsmittellösung einzulegen. Unmittelbar nach der Anwendung am Patienten sind die Instrumente desinfiziert, nass abgewaschen und Vordesinfektion/Reinigung in den mit einem geeigneten Reinigungs-/Desinfektionsmittel verfüllten Behältern mit neuer Schaumstoffschleibe verwendet werden.

schutz dient und den späteren - nach erfolgter Reinigung - durchzuführenden Desinfektionsschritt nicht ersetzen kann.

- Instrumente dürfen nie längere Zeit nass oder feucht liegen gelassen werden.
• Korrodierte, bereits rostige Instrumente müssen mit Ultraschall gereinigt werden.
• Verkrustungen müssen äusserst sorgfältig mit Nylonbürste entfernt werden.
• Verkrustetes Blut kann auch mit Wasserstoffperoxyd 3% angeätzt werden.
• Die Rückstände der Instrumentenböden sind durch mehrfaches Spülen mit Wasser zu entfernen.

Reinigung/Desinfektion

Zur Reinigung und Desinfektion empfiehlt Dr. Ihde Dental AG die Verwendung von:
Instrumentendesinfektion (Einwirkzeit bei hoher bakterieller Belastung 15 Minuten bei 38iger Konzentration) oder Bohrerdesinfektion (Einwirkzeit bei hoher bakterieller Belastung 15 Min).

- Bei der Verwendung anderer Produkte zur Reinigung und Desinfektion ist darauf zu achten:
• dass diese grundsätzlich für die Reinigung bzw. Desinfektion von Instrumenten geeignet sind.
• dass ein Reinigungs- und Desinfektionsmittel - falls anwendbar - für die Ultraschallreinigung geeignet ist (keine Schaumentwicklung).
• dass ein Reinigungs- und Desinfektionsmittel mit geprüfter Wirksamkeit (z.B. DGHM- oder FDA-Zulassung bzw. CE-Kennzeichnung) eingesetzt wird.
• dass die eingesetzten Chemikalien mit den Instrumenten kompatibel sind, es sollen alkalische Reinigungsbäder bevorzugt werden.

Verwenden Sie nur frisch hergestellte Lösungen, nur steriles oder keimarmes (max. 10 Keime/ml) sowie endotoxinarmes (max. 0,25 Endotoxin-Einheiten/ml) Wasser (z.B. Aqua purificata sterile) bzw. zum Trocknen nur gefilterte Luft. Instrumente, die nicht autoklaviert werden können, müssen vor jedem Gebrauch desinfiziert werden.

Ablauf: Reinigung und Desinfektion

Automatische Reinigung in einem Reinigungs- und Desinfektionsgerät im Zusammenwirken mit dem vom Gerätehersteller angegebenen Reinigungsmittel.

Verfahren
Legen Sie die Instrumente so ein, dass die Flüssigkeit zu den Kanälen und Spalten abfließen kann. Den Zyklus einstellen und die vom Hersteller des Gerätes vorgegebenen Wasch- und Spülzeiten einhalten.

Manuelle Reinigung

1. Gründliche Reinigung der Instrumente von Desinfektions-/Reinigungsmittel durch Spülen mit Wasser, ggf. unter Zuhilfenahme einer weichen Nylonbürste.
2. Entnehmen Sie die Instrumente anschließend dem Reinigungsbad und spülen Sie diese gründlich (mind. 2 min) unter fließendem Wasser nach.
3. Instrumente dann mit Druckluft trocknen.
4. Kontrollieren Sie die Instrumente visuell und wiederholen Sie die Reinigung gegebenenfalls.
5. Verpacken Sie die Instrumente möglichst umgehend nach der Entnahme (siehe Kapitel 'Verpackung', ggf. nach zusätzlicher Nachtrocknung an einem sauberen Ort).
6. Dokumentieren Sie die Freigabe.

Maschinelle Reinigung

Reinigung, Desinfektion und Trocknung gemäß DIN EN ISO 15883-1:2006 und DIN EN 15883:2006
Vorreinigung: Die Instrumente werden in zerlegtem Zustand 5 Minuten im kalten Wasser eingetaucht. Anschliessend werden die Instrumente in zerlegtem Zustand mit einer weichen Nylonbürste unter Wasser gebürstet um grobe Verunreinigungen zu entfernen.

Wichtige Punkte

- Alle Instrumente müssen nach der Reinigung sterilisiert werden.
• Bei Sterilisation mehrteiliger Instrumente im Autoklaven ohne Trocknungsprogramm ist es unerlässlich die Instrumente nur im zerlegten Zustand zu sterilisieren.
• In jedem Fall hat nach der Sterilisation eine Prüfung auf Korrosion zu erfolgen.
• Die Skalierung der Instrumente muss nach der Sterilisation noch erkennbar sein; andernfalls ist sie zu ersetzen.
• Fabrikneue Instrumente müssen vor der 1. Anwendung gereinigt und ohne Verpackung sterilisiert werden.

Kontrolle

Prüfen Sie alle Instrumente nach der Reinigung bzw. Reinigung/Desinfektion auf Korrosion, beschädigte Oberflächen, Absplitterung, Formschäden (z.B. verbogene und nicht mehr rund laufende Instrumente, beschädigte oder stumpfe Schneide) sowie Verschmutzung und sondern Sie beschädigte Instrumente aus. Nach verschmutzte Instrumente müssen erneut gereinigt und desinfiziert werden.

Speziell für Bohrer und Fräser zu beachten

- Verwenden Sie scheidende Instrumente maximal 10 Mal. Kontrollieren Sie diese Instrumente nach jeder Benutzung auf besonders gute auf Sauberkeit (gerade auch der Innkühlungsbereiche) und Schneideschärfe.
• Bohrer sind während der Operation sanft in die Aufwahrungsschale abzugeben, die mit physiologischer Kochsalzlösung gefüllt sein kann.
• Niemals direkt auf die Spitze fallen lassen
• Bei der Ultraschall-Reinigung dürfen sich die Bohrer nicht gegenseitig berühren

Verpackung

- Sortieren Sie die Instrumente in die Sterilisationsstrays und verpacken Sie diese anschliessend in Einzelsterilisationsverpackungen (Einfach- oder Doppelverpackung) und/oder Sterilisationscontainer, die
• entsprechend DIN EN 868-2/2/1 DIN EN ISO/ANSI AAMI ISO 11607
• für die Dampfsterilisation geeignet (Temperaturbeständigkeit bis mind. 137°C [279°F], ausreichende Dampfdurchlässigkeit)
• ausreichender Schutz der Instrumente bzw. Sterilisationsverpackungen vor mechanischen Beschädigungen
• regelmäßig entsprechend den Herstellervorgaben gewartet (Sterilisationscontainer)

Sterilisation

Methoden: Fraktioniertes Pre-Vakuum-Verfahren (gem. ISO 17664) in einem Gerät nach EN 285
Temperatur: Aufheizung auf 132°C max. 137°C
Druck: 3 Vorvakuumphasen mit mind. 60 Millibar Druck

Haltezeit: mind. 3 min. bei 132°C
Trockenzeit: mind 10 min.

Nach der Sterilisation Sterilgutverpackung auf Schäden überprüfen, Sterilisationsindikatoren überprüfen, Um Fleckenbildung und Korrosion zu vermeiden, muss der Dampf frei von Inhaftstoffen sein. Deswegen müssen Desinfektionsmittel sorgfältig entfernt werden sein. Die empfohlenen Grenzwerte der Inhaltstoffe für Speisefolien sind in mehreren Faktoren abhängig und muss durch EN 285. Von der Sterilisation mit Heissluftsterilisatoren und/oder Kugelsterilisatoren wird abgesehen, da die hohen Temperaturen die Schneidflächen der Bohrer stumpf werden lassen.

Lagerung

Nach der Sterilisation müssen die Instrumente in der Sterilisationsverpackung trocken und staubfrei gelagert werden. Zudem sind die Instrumente vor Sonne und Hitze zu schützen. Die max. Lagerdauer (Verfallsdatum) ist von mehreren Faktoren abhängig und muss durch den Anwender festgelegt und validiert werden.

Hinweise zur Behandlung von mehrteiligen Instrumenten

Diese Instrumente müssen vor der Sterilisation zerlegt werden. Bitte beachten Sie unten stehende Schemazeichnungen.
RAT2: Schrauben Sie dazu die Deckschraube ab und entnehmen Sie den Stössel. Der Stössel und das Ratschengehäuse (innen und aussen) müssen sorgfältig gereinigt und anschliessend getrocknet werden. Die einzelnen Teile der Ratsche werden in einem Sterilisationsbeutel gemeinsam eingeschweisst und sterilisiert. Dabei ist darauf zu achten, dass die Papierseite des Sterilisationsbeutels so zu liegen kommt, dass der Wasserdampf entweichen kann und die Ratsche oder Teile davon nicht im Wasser liegen.

Schemazeichnung der Torque-Wrench TW/TW2

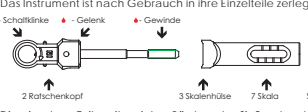

Die einzelnen Teile mit weicher Bürste unter fließendem kaltem Wasser vorreinigen. Blutrreste und andere Anhaftungen nicht ein trocknen lassen.

Schemazeichnung der Ratsche RAT2



Die einzelnen Teile mit weicher Bürste unter fließendem kaltem Wasser vorreinigen. Blutrreste und andere Anhaftungen nicht eintrocknen lassen. Im Ratsche wird im zerlegten Zustand autoklaviert und erst unmittelbar vor der Verwendung wieder zusammen gebaut.

Schemazeichnung des Handgriffs REF 311430 (zerlegbar)



Die einzelnen Teile mit weicher Bürste unter fließendem kaltem Wasser vorreinigen. Blutrreste und andere Anhaftungen nicht eintrocknen lassen. Vor der maschinellen Reinigung ist eine vollständige manuelle Reinigung unter Verwendung eines Ultraschallbads erforderlich.

Schemazeichnung des Handgriffs REF 311431 (nicht zerlegbar)



Das Instrument mit weicher Bürste unter fließendem kaltem Wasser vorreinigen. Blutrreste und andere Anhaftungen nicht eintrocknen lassen. Vor der maschinellen Reinigung ist eine vollständige manuelle Reinigung unter Verwendung eines Ultraschallbads erforderlich.

Zeichenerklärungen
Gebrauchsanweisung lesen
Verfallsdatum
Gamma-sterilisiert
Nur einmal verwenden
Nicht erneut sterilisieren
unsteril
Chargennummer
Trocken lagern
Gut verschlossen halten
Bei beschädigter Verpackung nicht verwenden
Hersteller



davon nicht im Wasser liegen. Nach der Sterilisation, im Regelfall erst vor dem Beginn der Implantation wird die Ratsche mit einem Silikonöl dünn eingeölt und wieder zusammen gebaut.

Warnhinweis
Bei Einhaltung der Gebrauchsanweisung der zur Anwendung kommenden Produkte sowie der entsprechenden Desinfektions- und Reinigungsmittel sind uns keine Warnhinweise bekannt.

Die Dr. Ihde Dental AG behält sich vor, das Design der Produkte und Bauteile oder deren Verpackung zu verändern. Anwendungshinweise anzupassen sowie Preise oder Lieferbedingungen neu zu vereinbaren.

Weitere Hinweise zur Aufbereitung von Medizinprodukten im Internet unter www.rki.de oder www.c-ki.org.

Datum der letzten Überarbeitung: 2021-03

Dr. Ihde Dental AG
Dr. Ihde Dental GmbH
onewaybiomed GmbH
OOO ВАНЕЙНОМЕ

IHDE DENTAL

(Die Produkte dieses Katalogs sind gemäß der Richtlinie 93/42 / EWG CE-gekennzeichnet (Klasse I) und CE 1936 gekennzeichnet (Klasse IIa und IIb).)

Handelsprodukte, deren Überwachung nicht durch unsere benannte Stelle erfolgt, sind als Fremdprodukte deklariert.

Wir sind zertifiziert nach DIN EN ISO 13485 sowie Anhang II der Richtlinie 93/42 EWG.

Die in diesem Prospekt gezeigten Produktdimensionen können aus technischen Gründen von der Realität abweichen.

KOS® ist ein eingetragenes Warenzeichen. Pat. Pend.

Bei erneuter Aufbereitung von Implantaten besteht die Gefahr der Entstehung von Infektionen, da keine validierten Verfahren zur Aufbereitung existieren. Implantate dürfen deswegen nicht wiederaufbereitet werden.

Zusammenstellung und Erklärung der Symbole auf den Verpackungen:



Chargenbezeichnung



Gammasterilisiert



Unsteril



Nur zur Anwendung durch den Zahnarzt oder Chirurgen



Einwegprodukt



Gebrauchsanweisung beachten



Verfallsdatum



Trocken lagern



Gut verschlossen halten



Bei beschädigter Verpackung nicht verwenden



Nicht resterilisieren



Hersteller



Herstellungsdatum



Bestellnummer

KOMPRESSIONS SCHRAUBEN

KOS® KOS® MU



1. Kortikalis

2. Kortikalis

KOMBINATIONS IMPLANTAT

KOS® PLUS



IHDE DENTAL

Dr. Ihde Dental AG
Dorfplatz 11
CH - 8737 Gommiswald / SG
Tel +41 (0)55 293 23 23
contact@implant.com
www.implant.com

Dr. Ihde Dental GmbH
Erfurter Str. 19
D - 85386 Eching / München
Tel +49 (0)89 319 761 0
Fax +49 (0)89 319 761 33
info@ihde-dental.de
www.ihde-dental.de



Dr. Ihde Dental GmbH
Erfurter Str. 19
D - 85386 Eching / München
Tel +49 (0)89 319 761 0
info@ihde-dental.de