

**IHDE**DENTAL 

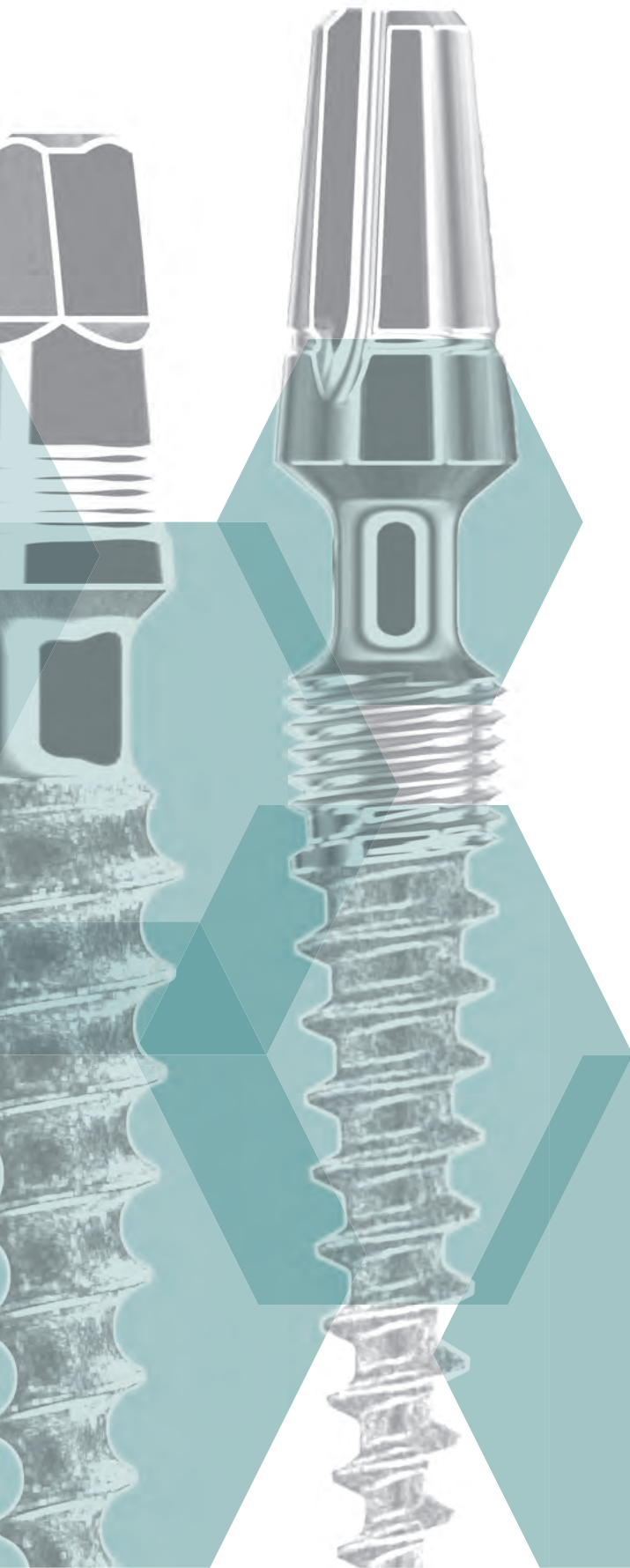

EINTEILIGE IMPLANTATE **IMMEDIATE LOADING  
DENTAL IMPLANT  
SYSTEM**  
**KOS®**

Firmengebäude und Produktionsstätte von  
**Dr. Ihde Dental AG** in Gommiswald / Schweiz



IHR INTERESSE IST UNSER ANTRIEB



Die Dr. Ihde Dental ist seit 60 Jahren ein zuverlässiger Partner für ein breites Spektrum von Implantatsystemen und Verbrauchsmaterialien. Wir liefern Zahnärzten und Dentaltechnikern exakt aufeinander abgestimmte Materialien und Systeme, die einfach und sicher einzusetzen sind. Dabei achten wir stets auf hohe Qualität und ein exzellentes Preis- / Leistungsverhältnis, damit Sie wirtschaftlich und mit hoher Effizienz Ihren Patienten beste Rundumversorgung garantieren können.

Der vorliegende Katalog gibt Ihnen einen Überblick und alle notwendigen Informationen über unsere Produkte. Jederzeit stehen wir Ihnen auch persönlich über die angegebenen Telefon-Nr. zur Verfügung. Weitere Informationen finden Sie auch auf unseren Webseiten:

[www.implant.com](http://www.implant.com) || [www.ihde-dental.de](http://www.ihde-dental.de) || [www.ihde.com](http://www.ihde.com)

**Das Unternehmen** wurde 1954 von dem Zahntechniker Klaus Ihde in Berlin gegründet. In den sechziger Jahren erfolgte die Firmenverlegung nach Bayern. Ende der achtziger Jahre wurden aus der Einzelhandelsgesellschaft Klaus Ihde die Dr. Ihde Dental GmbH (Deutschland) und die Dr. Ihde Dental AG (Schweiz). Ihde Dental ist heute an vier Standorten in Europa und über 45 Ländern vertreten. Die Unternehmensgruppe gehört – gemessen an den Neuentwicklungen und den erteilten oder angemeldeten Patenten in den letzten Jahren – zu einem der innovativsten Implantatunternehmen weltweit.

**Die Kernaufgaben** der Ihde Dental umfassen Entwicklung, Beschaffung und Vertrieb von Medizinprodukten. Wir nutzen eine grosse Zahl von Lieferanten im Bereich des Verbrauchsmaterials, produzieren jedoch Implantate seit vielen Jahren im eigenen Betrieb. Dank modernster Herstellungstechnologie und einem abgerundeten Maschinenpark können alle Teile schnell, präzise und preiswert hergestellt werden.

#### **Unsere Partner**

Viele neue Ideen und gute Gedanken werden von Anwendern und Kunden an uns herangetragen. Die Zusammenarbeit mit Ihnen ist uns ein extrem wichtiges Anliegen. Kommen Sie bitte jederzeit auf uns zu, wenn Sie etwas zu verbessern oder zu beanstanden haben. Ihre Ideen und Ihre Meinung helfen uns allen, jeden Tag die Wünsche unserer Patienten mehr und besser zu erfüllen. Denn auch bei uns steht der Patient an erster Stelle.

#### **Unsere Marktleistung und unsere Arbeitsethik**

Seit seiner Gründung setzt das Unternehmen auf innovative Ideen und fortschrittliche Technik, Premiumqualität, ein sehr gutes Preis- / Leistungsverhältnis, optimale Patienten- und Anwenderfreundlichkeit und lange Lebensdauer. Unser Programm vereint modernste Erkenntnisse aus Forschung und den Praxen in vielen Ländern der Welt.

Kundenorientierung bedeutet für uns – **wir sind immer für Sie da!**

- Wir bieten Schulungen, Nachschulungen und Beratung für Anwender.
- Wir beraten unsere Kunden umfassend und fachlich korrekt.
- Auf Wunsch kommen wir auch gerne zu Ihnen in die Praxis.

**Bitte rufen Sie uns zur Vereinbarung eines Termins an  
oder senden Sie uns eine E-Mail.**

**IHDE**DENTAL 

**Dr. Ihde Dental AG**  
Dorfplatz 11  
CH - 8737 Gommiswald / SG  
Tel. +41 (0)55 293 23 23  
contact@implant.com

**Dr. Ihde Dental GmbH**  
Erfurter Str. 19  
D - 85386 Eching / München  
Tel. +49 (0)89 319 761-0  
Fax +49 (0)89 319 761-33  
info@ihde-dental.de

“FÜR MICH BEGINNT IMPLANTOLOGIE DORT,  
WO ANDERE LÄNGST AUFGEGEBEN HABEN.”

- Dr. Stefan Ihde



## INHALT

KOS® Implantate	6	Einbringhilfen	39
NO-ITIS® LASER – Die neue Oberflächengeneration	7	Handgriff	40
KOS® Anleitung zur Anwendung	10	Handgriff Tray	41
KOS® Classic und Classic X Implantate	19	Instrumenten Tray für KOS® und BCS®	42
KOS® B Implantate mit kleinem Kopf für Brücken	22	Bohrstopp Tray	43
Abdrucknahme und Laborzubehör	24	Starter Tray	43
KDS Knochendehnschrauben	26	KOS® Implantationen	44
KOS® PLUS Implantate	27	KOS® M und Micro Implantate	45
Anwendungsbeispiele von KOS® Plus Implantaten	29	Material / Funktionsweise / Bohrvorgang / Insertion	46
KOS® TX Implantate	30	KOS® M Implantate mit kleinem Abutmentkopf	47
Einbringhilfen	32	KOS® Micro Implantate mit grossem Abutmentkopf	49
Abdrucknahme und Laborzubehör	32	Abdrucknahme und Laborzubehör	50
KOS® Multi-Unit Implantate	33	Scanbodies	51
Zubehör KOS® Multi-Unit Implantate	35	Instrumente und Werkzeuge	52
Anwendung von KOS® Multi-Unit Implantate	36	Übersicht Bohrtiefen und max. Arbeitslängen	53
KOS® K Implantate	37	Wiederaufbereitung von Werkzeugen und Bohrern	54

## ANWENDUNGSGEBIETE IMPLANTATSYSTEM FÜR ENOSSALE ZAHNÄRZTLICHE IMPLANTATIONEN

Geeignet für Kronen, Brücken und Stege. Das Kompressions-Schrauben-Design erlaubt bei korrektem chirurgischen Vorgehen und guter Knochenqualität die Versorgung mit Sofortbelastung (Eingliederung der Prothetik innerhalb von max. drei Tagen). **KOS®** Implantate werden heute routinemässig für sofort belastete Brückenkonstruktionen eingesetzt. Das einteilige Design spart Kosten, Mühen und verhindert das Problem von Schraubenlockerungen. In Extraktionsfällen werden **KOS®** und **BCS®** kombiniert.

Vorgeschriebene, bzw. empfohlene Anzugsmomente für Implantate, Abutments und Befestigungsschrauben finden Sie auf unserer Homepage unter:

[www.implant.com/de/downloads](http://www.implant.com/de/downloads)

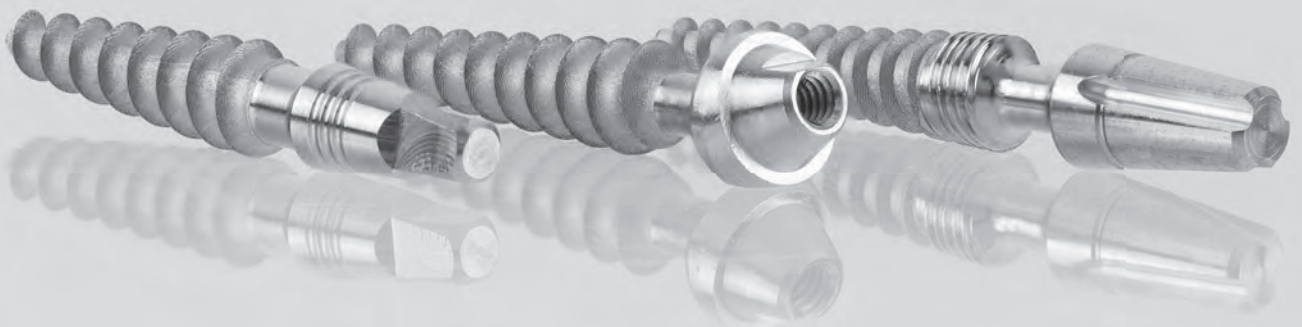



## No-Itis® LASER – DIE NEUE OBERFLÄCHENGENERATION

Die neue Oberflächenbeschichtung der Implantate von Dr. Ihde Dental AG erfolgt mit der neuesten Generation von Industrierobotern für die Laserablation. Diese neue, hochpräzise Technologie ermöglicht es, durch ein Netz von symmetrisch verteilten halbkugelförmigen Mikrometergroßen Poren von definierter konstanter Größe und Form eine raue Implantatoberfläche zu erzeugen.

Dadurch erhalten wir eine adäquatere Topographie, welche die besten Voraussetzungen für die Osseointegration des Implantats bietet. Gleichzeitig verhält sie sich auf (zellulärer) Mikrometerebene wie eine glatte Oberfläche. Dies bedeutet: Obgleich Knochen gut an diese Oberfläche anwächst, ist die Adhäsion von Bakterien auf dieser Oberfläche signifikant reduziert.

**No-Itis® LASER**  
EINE GLATTE OBERFLÄCHE, DIE IN  
KONTAKT MIT DEM KNOCHEN WIE  
EINE RAUE OBERFLÄCHE WIRKT

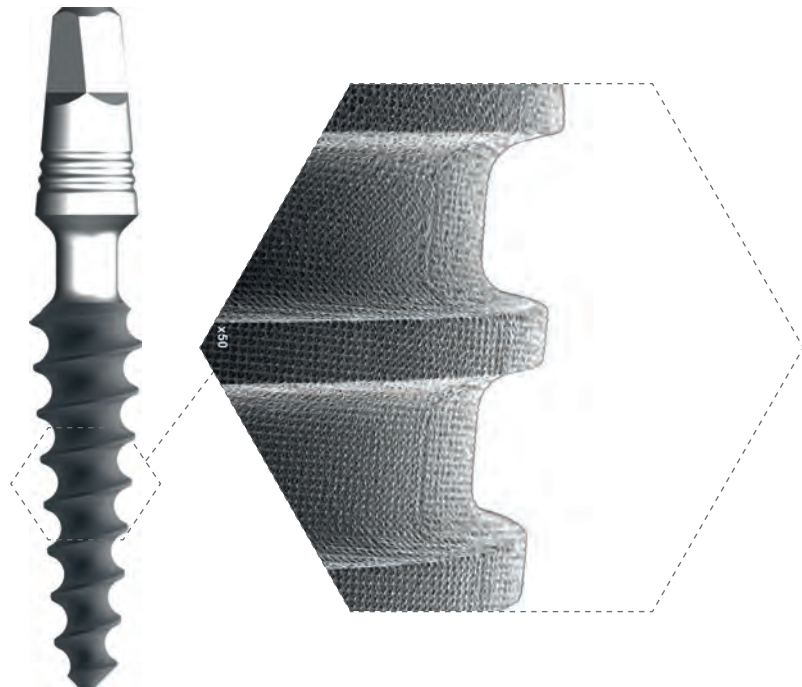

In den 1990er Jahren wurden raue Oberflächen bei Zahnimplantaten zunehmend beliebter, ohne dass man dabei das Risiko der bakteriellen Adhäsion berücksichtigte. Das hatte das Auftreten einer ganz neuen Krankheit, der Periimplantitis, zur Folge, die das Überleben der Implantate langfristig stark beeinträchtigt und damit eine langwierige und kostspielige Neubehandlung des Patienten erforderlich macht. Solche Oberflächen sind nicht patientengerecht!

Der Einsatz der von uns entwickelten Lasertechnologie ermöglicht es, eine exakt definierte Mikromorphologie auf der behandelten Oberfläche zu schaffen, ohne Rückstände zu hinterlassen und ohne die Eigenschaften oder die Zusammensetzung des Titans zu verändern. Es entsteht ein Netz von hochperfekten Hohlräumen – was deren halbkugelförmige Form selbst betrifft wie auch deren Abmessungen (20–30  $\mu\text{m}$ ), den Abstand und die Verteilung. Die Oberfläche dieser Hohlräume sowie die durch die Laserablation gebildeten Retentionen sind jedoch aus Sicht der Bakterien glatt, eine Eigenschaft, bei der man davon ausgeht, dass sie das Implantat resistenter gegen eine Besiedelung durch Bakterien macht.

**No-Itis® LASER**  
DIE OBERFLÄCHE, WELCHE DIE  
ÜBERLEBENSRATE ERHÖHT

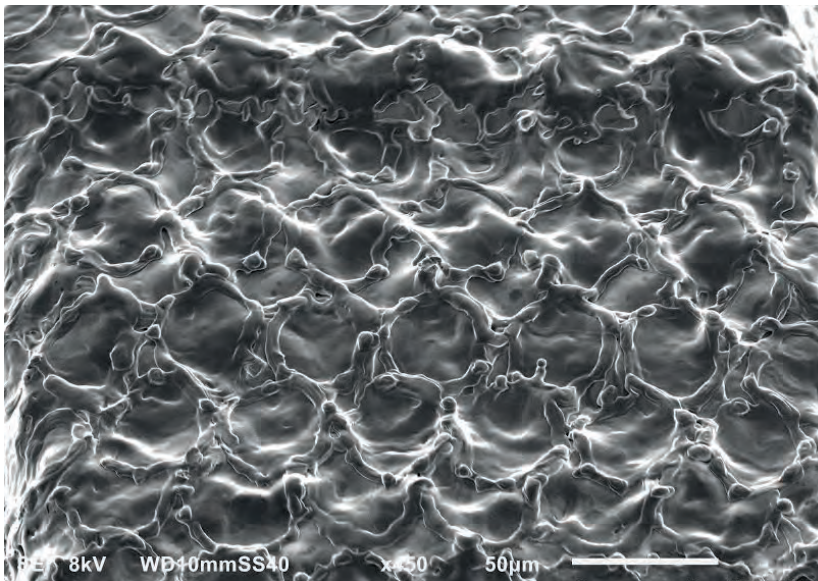

Rauigkeit (Ra)	Definition
----------------	------------

$\leq 0,4 \mu\text{m}$	Glatt
0,5 - 1,0 $\mu\text{m}$	Maschinenglatt
1,0 - 2,0 $\mu\text{m}$	Mässig rau
$> 2,0 \mu\text{m}$	Rau

Rauigkeit (Ra)	No-Itis® Laser
----------------	----------------

0,9 $\mu\text{m}$	Glatt
-------------------	-------

Diese Eigenschaft könnte auch die Häufigkeit von Periimplantitis radikal verringern. Im Kontakt mit dem Knochen verhält sich die per Laserablation gestaltete Oberfläche jedoch wie eine raue Oberfläche. Raue Implantate (z. B. KOS®, Hexacone®) und glatte Implantate (z. B. BCS®) weisen daher die gleiche Wiederfindungsrate auf. Nach der Klassifizierung der Oberflächenrauheit von Albrektsson und Wenneberg würde der Ra-Wert einer mässig rauhen Oberfläche entsprechen, obwohl unsere gelaserte Oberfläche tatsächlich die Eigenschaften und viele der Vorteile einer glatten Implantatoberfläche aufweist.

### No-Itis® LASER

DIE FORTSCHRITTLICHSTE OBERFLÄCHE – EIN WICHTIGER ANSATZ ZUR LÖSUNG DES PERI-IMPLANTITIS PROBLEMS UND ZUM LANGFRISTIGEN ERHALT DER OSSEOINTEGRATION

### STABILES FIBRINETZ

Bei No-Itis® LASER wie auch bei einer traditionellen rauhen Oberfläche haften Fibrinfilamente fast ausschliesslich an den erhabenen Teilen der Oberfläche an und bilden Brücken zwischen diesen (Distanzosteogenese). Auf der No-Itis® Laser Oberfläche bildet das Fibrin ein gut entwickeltes und wohldefiniertes Gitternetz auch innerhalb der Hohlräume aus, was die Besiedlung durch osteogene Zellen direkt auf der Oberfläche des Implantats begünstigt (Kontaktosteogenese).

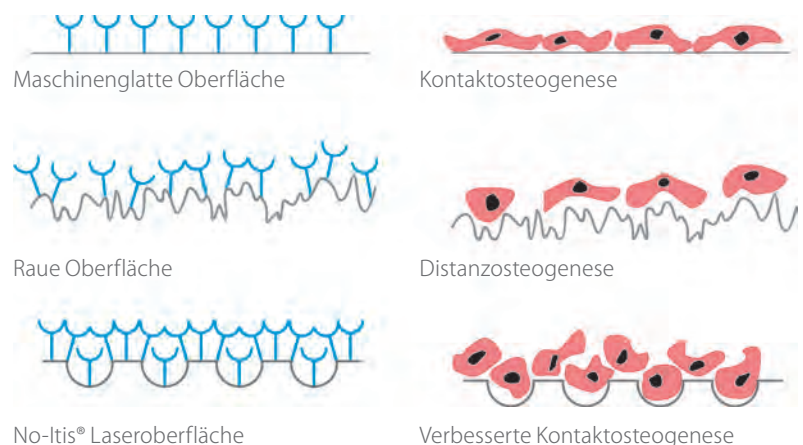



## MAXIMALE KONTAKTOSTEOGENESE

Dank der guten Zelladhäsion kann sich auf der vom No-Itis® LASER geschaffenen Oberfläche ein normales Fibrinnetz bilden, anpassen und erweitern. Dieser Prozess aktiviert die Bildung von osteonalem Knochen, auch in direktem Kontakt mit dem Implantat.

**No-Itis® LASER**  
EINE EINZIGARTIGE  
OBERFLÄCHE

### No-Itis® LASER

DIE IDEALE OBERFLÄCHE FÜR SOFORT-  
UND FRÜHBELASTUNG

### SCHNELLE OSSEOINTEGRATION

Die perfekte symmetrische und reproduzierbare Topographie der No-Itis® Laser Oberfläche zieht eine größere Anzahl von osteogenen Zellen an, die sich stabil anlagern und auf der Oberfläche des Implantats gleichmäßig vermehren können. Dieser Prozess aktiviert die Bildung von Knochen in direktem Kontakt mit dem Implantat, was zu einer dynamischeren und günstigeren Osseointegration mit mehr Kontakt zwischen Knochen und Implantat führt und ein echtes Knochen-Engineering ermöglicht.

- Glatte Struktur der Implantatoberfläche
- Geringere bakterielle Adhäsion

➔ GERINGERES INFektionsRISIKO

- Vermehrte Adhäsion von Fibrin
- Mehr Kontaktosteogenese auf einer grösseren Oberfläche

➔ PERFEKTE OSSEOINTEGRATION

### No-Itis® LASER – EINE REINE OBERFLÄCHE

Im Gegensatz zu Standardoberflächen (durch Sandstrahlen und Ätzen oder Sandstrahlen und Anodisieren) haben die Implantate mit No-Itis® LASER eine völlig reine Oberfläche ohne Rückstände und Verunreinigungen. Durch diesen modernen Herstellungsprozess kommen grundsätzlich keine Rückstände von Strahlpartikeln oder Spuren der beim Ätzprozess verwendeten Chemikalien (Säuren) oder der Anodisierung (Oxide) in Kontakt mit dem Implantat. Durch den Verzicht auf die Anodisierung entfällt das Risiko, dass sich die oberste Materiallage auf dem eingefärbten Implantat mechanisch löst.

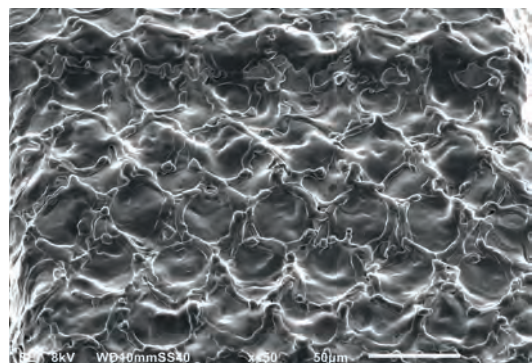

### No-Itis® LASER

EINE REINE OBERFLÄCHE

### No-Itis® LASER – DIE IDEALE FLÄCHE FÜR KNOCHENKONTAKT

Die absolute Reinheit von No-Itis® LASER ermöglicht es, die enossale Implantatoberfläche zu vergrößern, ohne die Nachteile herkömmlicher Verfahren zur Oberflächenaufrauung in Kauf nehmen zu müssen.

Während der Bestand an diesen neuartigen Produkten allmählich ausgebaut wird, kann diese neue Oberflächengeneration noch einige Zeit mit anderen von Ihde Dental AG entwickelten Oberflächen koexistieren; es werden nicht gleich alle Produkte mit der neuen No-Itis® Laser Oberfläche verfügbar sein.

## KOS® - ANLEITUNG ZUR ANWENDUNG

### VORARBEIT

Lassen Sie von Ihrem Labor eine Bohrschablone mit den ermittelten Bohr-  
löchern für die Markierungsbohrung anfertigen.

Für die Pilotbohrung verwenden Sie **DOS 1** oder **BCD 1** (gelb) als Vorbohrer.  
Das Implantatbett mit den Formbohrern in voller Länge aufbereiten.

Bitte intermittierende Bohrtechnik unter guter NaCl-Kühlung verwenden.

Eventuell können vom Labor Führungshülsen in die Bohrlöcher (Code **BFH**)  
eingesetzt werden, durch die die exakte Bohrrichtung vorgegeben wird.

Ist bei hohem Bohrwiderstand in hartem Knochen die ganze Bohrtiefe mit  
DOS 1 nur schwer zu erzielen, sollte mit dem Zylinderbohrer **DS 2** (Durchmes-  
ser 2 mm) die richtige Tiefe erreicht werden.

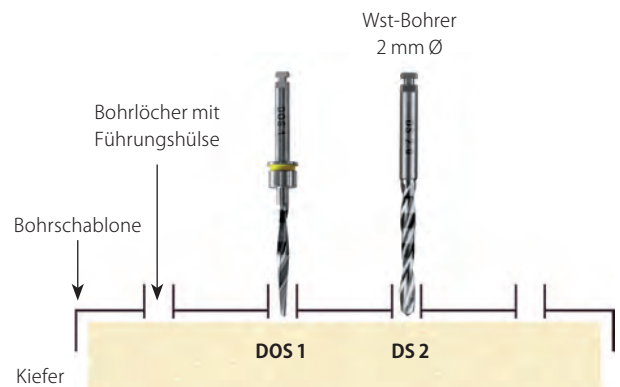

### CHIRURGIE

#### 1. Bohren und Aufbereiten/Verdichten des Implantatbetts

##### BOHRERSEQUENZEN normaler / harter Knochen

Pilotbohrer	Formbohrer	KDS	Implantat
---	---	KDS 3.0	KOS 3.0
DOS 2	---	KDS 3.2	KOS 3.2
DOS 1	DOS 3 (4)	KDS 3.7	KOS 3.7
		KDS 4.1	KOS 4.1
	DOS 5	KDS 5.0	KOS 5.0

##### BOHRERSEQUENZEN weicher Knochen

Pilotbohrer	Formbohrer	KDS	Implantat
---	---	---	KOS 3.0
DOS 1	---	KDS 3.0	KOS 3.2
	DOS 2	KDS 3.2	KOS 3.7
		KDS 3.7	KOS 4.1
	DOS 3 (4)	KDS 4.1	KOS 5.0

In sehr hartem Knochen wird empfohlen, das Implantat etwas tiefer einzudrehen und anschliessend eine halbe Umdrehung heraus zu drehen.

#### BOHRSEQUENZ FÜR IMPLANTATE OHNE MIKROGEWINDE / OHNE MIKRORILLEN



am Beispiel  
**KOS 3.7 15**

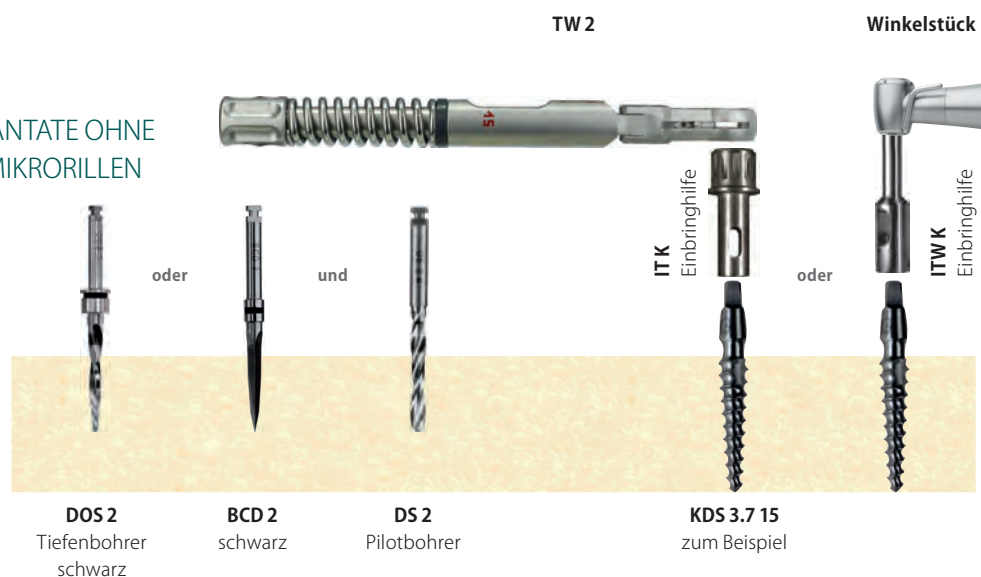

## IMPLANTATE MIT GROSSEM KOPF, MIKROGEWINDE UND MIKRORILLEN

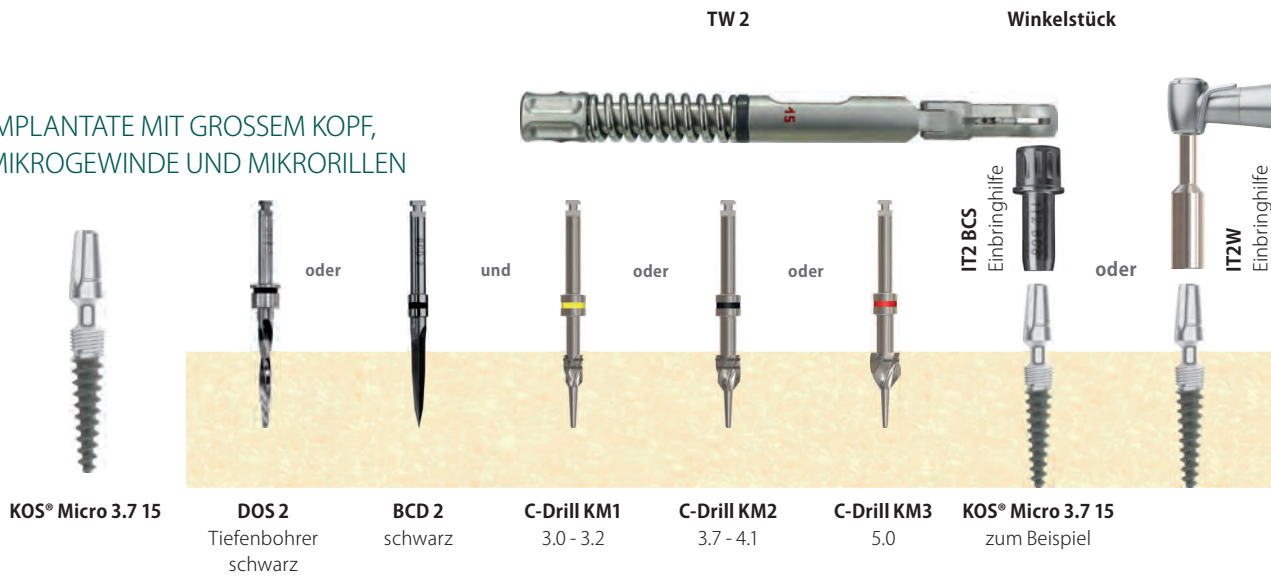

## IMPLANTATE MIT KLEINEM KOPF UND MIKROGEWINDE

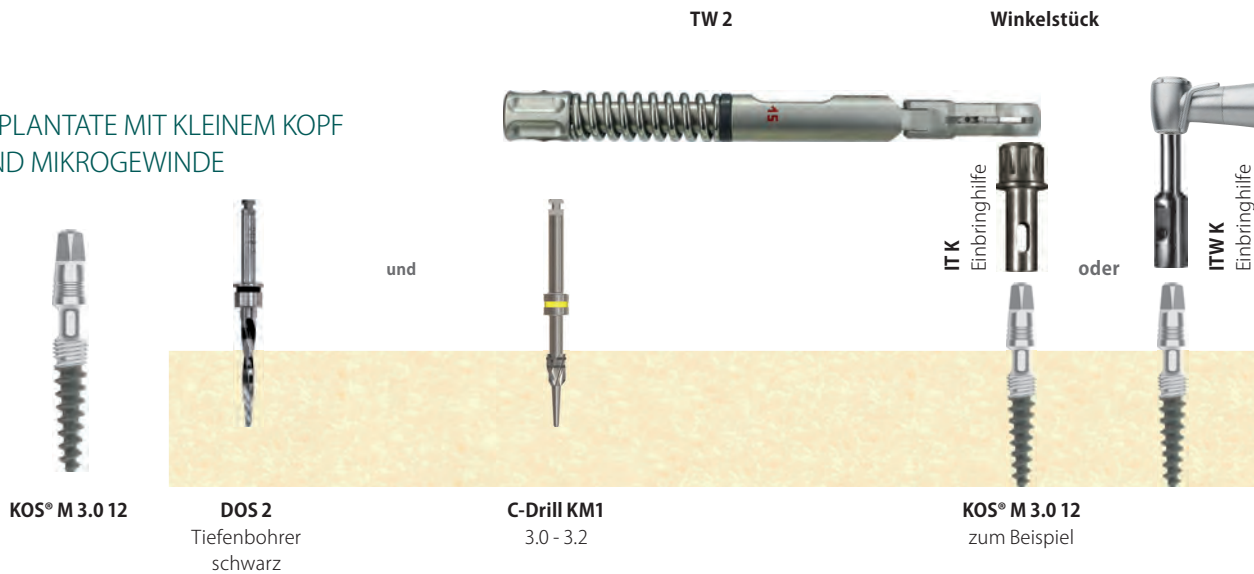

**DOS 2/BCD 2** Richtungs- und Tiefenfestlegung; alternativ **BCD 1** «Pfadfinder»-Bohrer.

**Pilotbohrer DS 2** Zu verwenden bei hartem Knochen und nur im kortikalen Bereich.

**KDS** Das Implantatbett im Oberkiefer mit entsprechender KDS und Ratsche bzw. Motoreinbringhilfe schrittweise aufbereiten. Maximal 40-45 Ncm. KDS wieder entfernen.

**KOS® B** Zur Schaffung der definitiven Implantatkavität für **KOS® B** Implantate ist es zwingend notwendig, KDS Knochendehnschrauben zu verwenden. Diese Schrauben müssen bis zur vollen Tiefe eingeschraubt werden. Sie erzeugen die Kompression und sorgen dafür, dass im kortikalen Bereich ausreichend Platz für das Implantatgewinde geschaffen wird.

Alle **KOS®** Implantate werden als Kompressionsschrauben angewendet. Die Bohrung sollte nach Möglichkeit wesentlich dünner ausgeführt werden als der Kerndurchmesser des Implantats, da nur so eine gute Knochenkonsolidation erreicht werden kann. Der minimale Bohrungsdurchmesser hängt von der Knochendichte ab. Aus diesem Grund ist es nicht möglich Bohrsequenzen anzugeben, die für alle Knochenqualitäten günstiger Weise angewendet werden. Im Regelfall muss im weichen Oberkiefer wesentlich weniger aufgebohrt werden (z.B. kann nur der Bohrer DOS1 angewendet werden für **KOS®** Implantate mit dem Durchmesser 3.0-5.0) als im gut mineralisierten Unterkiefer, der die Anwendung einer auf die Knochendichte abgestimmten Bohrsequenz erfordert.



## 2. Implantatverpackung



Original-Verpackung



Entfernen Sie das Etikett und kleben Sie es in die Patientenkartei

## 3. Das Implantat aus der Packung nehmen



Die geöffnete Packung enthält das Implantat, befestigt an einer Kunststoff-Halterung. Zudem enthält die Packung das Labor-Set.

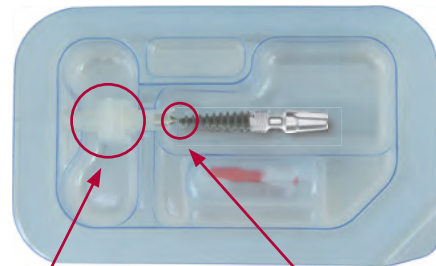

Entnehmen Sie das Implantat mit Hilfe der Kunststoff-Halterung.

Das Implantat ist mit einer Sollbruchstelle an der Halterung befestigt.

## 4. Handhabung

Halten Sie das Implantat am Träger fest und setzen Sie die Einbringhilfe auf den Implantatkopf. Die enossale Implantatoberfläche darf nicht berührt werden. Implantat mit Stopfen herausziehen und anschliessend den Stopfen mit dem Nadelhalter an der Sollbruchstelle abdrehen.

### IMPLANTATE MIT GROSSEM KOPF

#### KOS® / KOS® Micro



KOS® Implantate mit Einbringhilfe IT2W (für Winkelstück) und IT2 BC (manuell)

#### KOS® K (Kugelpopf)



KOS® K Implantat mit Einbringhilfe IT TB K

Abdrehen der Halterung mit dem Nadelhalter

## IMPLANTATE MIT KLEINEM KOPF

**KOS®** (gerade) / **KOS® B** (biegbar)



**KOS® / KOS® B** Implantate mit  
Einbringhilfe **ITW K**  
(für Winkelstück) und **IT K** (manuell)

Abdrehen der Halterung  
mit dem Nadelhalter

## 5. Einbringung mit Handinstrumenten

Bringen Sie das Implantat von Hand ein, bis es fest im Kiefer sitzt.

## IMPLANTATE MIT GROSSEM KOPF



## IMPLANTATE MIT KLEINEM KOPF

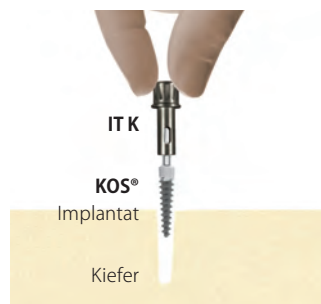

## 6. Definitives Eindrehen

Mit der Ratsche, Drehmomentratsche oder dem Winkelstück das Implantat im Uhrzeigersinn in die Kavität einschrauben. Bei **KOS® B** ist die Verwendung der Drehmomentratsche **zwingend vorgeschrieben**. Der enossale (gestrahlte) Teil des Implantats muss vollständig vom Knochen bedeckt sein. Der polierte Implantatthals befindet sich in der Schleimhaut. Wir empfehlen, das Implantat noch bis zu 1 mm des Implantatthals tiefer in den Knochen einzuschrauben.

### IMPLANTATE MIT GROSSEM KOPF



Der Kopf der biegbaren **KOS® 3.0 & 3.2**, **KOS® Micro (alle Durchmesser)** und **KOS® B** Schrauben können nach der Insertion mit Hilfe der aufgesteckten Einbringhilfe und Ratsche in die gewünschte Position gebogen werden.

Maximale Biegung: ca. 15°. Es darf nur ein Biegevorgang stattfinden. Im Oberkiefer sollte wegen der besseren Implantat-Führung beim Eindrehen die Motoreinbringhilfe verwendet werden.



### IMPLANTATE MIT KLEINEM KOPF



#### WICHTIGER HINWEIS

**KOS® B** Implantate verfügen über eine im Kopf integrierte Sollbruchstelle. Sofern die Aufbereitung mit **KDS** nicht ausreichend vorgenommen wurde, kann es bei hohen Eindrehkräften zum Abreißen des oberen Kopfanteils kommen.

Damit das Implantat wieder herausgedreht werden kann, ist unterhalb der Sollbruchstelle ein weiterer 4-Kant eingefräst, in den das Notfall Instrument **Tool E** aufgesetzt werden kann. Das Instrument **Tool E** darf nur zur Entfernung des Implantats verwendet werden.



## 7. Die Einbringhilfe vom Implantat lösen

### IMPLANTATE MIT GROSSEM KOPF



### IMPLANTATE MIT KLEINEM KOPF



## 8. Ergebnis

Alle Implantatköpfe (ausser **KOS® K**) können durch Beschleifen in ihrer Form verändert werden. Die Implantate können bei gegebener Indikation sofort prothetisch versorgt werden. Innerhalb von wenigen Tagen soll die definitive Überkonstruktion zementiert werden. Eine sofortige prothetische Schienung durch ein Brückenprovisorium wird empfohlen.

### IMPLANTATE MIT GROSSEM KOPF

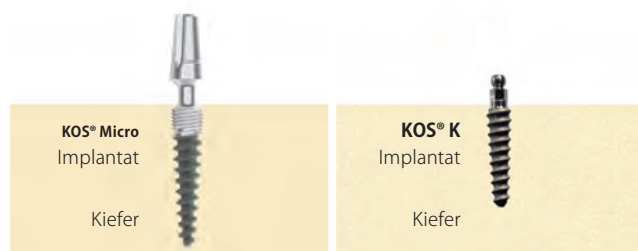

### IMPLANTATE MIT KLEINEM KOPF

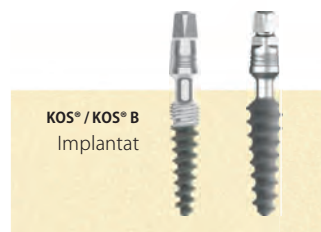

## 9. Abdrucknahme

## IMPLANTATE MIT GROSSEM KOPF

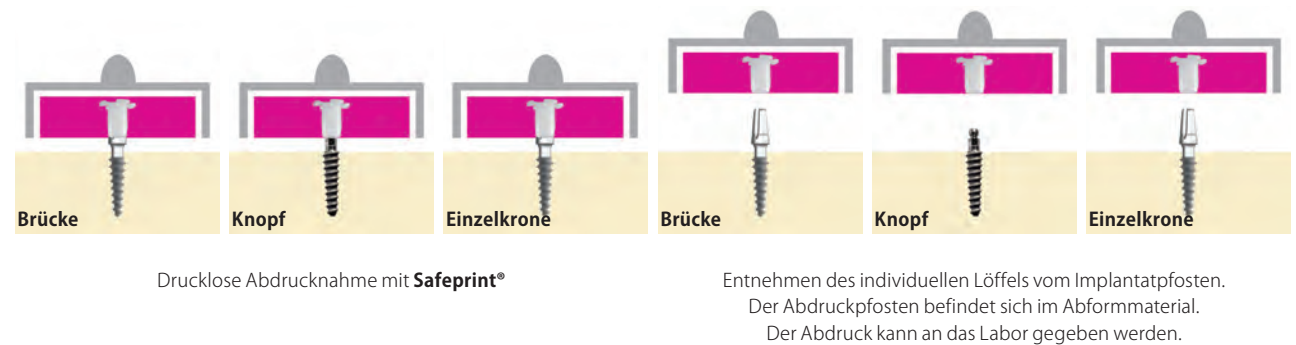
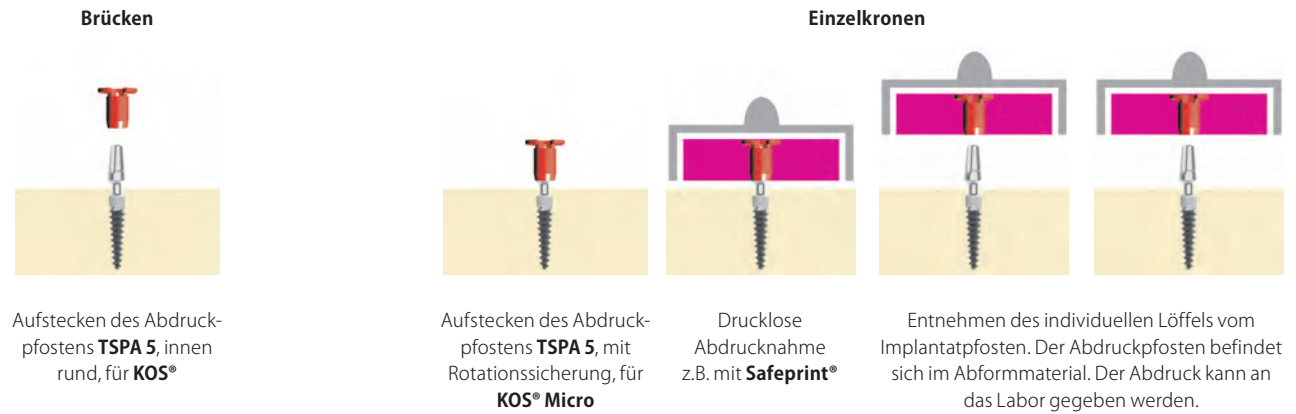

## IMPLANTATE MIT KLEINEM KOPF



Aufstecken des Abdruckpfostens **TSPA 4**, innen rund, für **KOS®, KOS® B** und **KOS® T**







**TSPA 4** innen mit **Safeprint® IM** auffüllen

Aufstecken des Abdruckpfostens **TSKPA 4**, mit Rotationssicherung, für **KOS®, KOS® B** und **KOS® T**

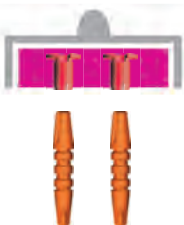
WEITERVERARBEITUNG IM LABOR

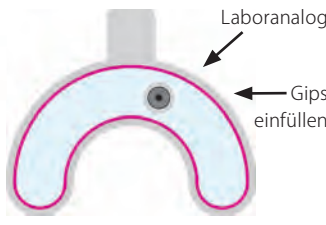



Aufstecken des Abdruckpfostens auf Laboranaloge

IMPLANTATE MIT GROSSEM KOPF

<p><b>Brücken</b></p>  <p><b>TSPA 5 auf IA4/IAU</b></p>	<p><b>Prothesen</b></p>  <p><b>TSPA 5 auf IAK</b></p>	<p><b>Einzelkronen</b></p>  <p><b>TSPA 5 auf IA4/IAU</b></p>	<p><b>Gipsmodell erstellen</b></p>  <p>Abdruck vom Modell ziehen. Abdruckpfosten und Analog sind nun wieder getrennt.</p>
<p><b>POB</b></p>  <p><b>IA4/IAU</b></p>	<p><b>PO4A oder PO4</b></p>  <p><b>IA4/IAU</b></p>	<p><b>Nylonkappe</b>      <b>Hülse H</b></p>  <p><b>IAK</b> mit Nylonkappe (rosa) und Hülse Einpolymerisieren der Hülse H in die Prothese. <b>NC/NC1/NC2</b> in die Hülse drücken. Bei Erstversorgung sollten <b>NC1</b> oder <b>NC2</b> verwendet werden.</p>	

Die Modellation erfolgt auf den Ausbrennteilen **PO4/POB** (innen rund; für Brücken und Stege) oder **PO4A** (innen gekantet; für Einzelkronen).

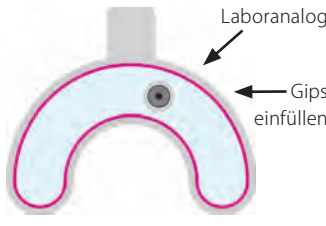
IMPLANTATE MIT KLEINEM KOPF

<p><b>Brücken</b></p>  <p><b>TSPA 4 auf IA4/IAU</b></p>	<p><b>Prothesen</b></p>  <p><b>TSPA 4 auf IAK</b></p>	<p><b>Einzelkronen</b></p>  <p><b>TSKPA 4 auf IA4/IAU</b></p>	<p><b>Gipsmodell erstellen</b></p>  <p>Abdruck vom Modell ziehen. Abdruckpfosten und Analog sind nun wieder getrennt.</p>
<p><b>PO4</b></p>  <p><b>IA4/IAU</b></p>	<p><b>PO4 A</b></p>  <p><b>IA4/IAU</b></p>	<p><b>IAK</b> mit Nylonkappe (rosa) und Hülse Einpolymerisieren der Hülse H in die Prothese. <b>NC/NC1/NC2</b> in die Hülse drücken. Bei Erstversorgung sollten <b>NC1</b> oder <b>NC2</b> verwendet werden.</p>	

Die Modellation erfolgt auf den Ausbrennteilen **PO4** (innen rund; für Brücken und Stege) oder **PO4A** (innen gekantet; für Einzelkronen).





**DIE VORTEILE** DER KOS® CLASSIC UND CLASSIC X IMPLANTATE

KLEINER KOPF



GROSSER KOPF



Versorgung im  
Sofortbelastungs-  
protokoll

Nur wenige  
Arbeitsschritte  
nötig

Kein Mikrospace

Kompressions-  
gewinde

Hergestellt aus  
hochbruchfester  
Titanlegierung  
Ti6Al4V

## KOS® CLASSIC IMPLANTATE

Implantate mit kleinem Kopf für Kronen und Brücken.

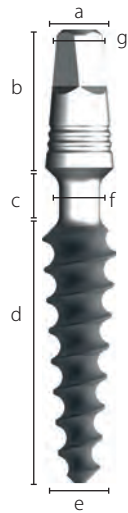

	Beschreibung	Enossaler Ø	Enossale Länge	Hals Ø	REF	Preiskat.
	KOS 3.0 10	3.0 mm	10 mm	2.0 mm	455108	F
	KOS 3.0 12	3.0 mm	12 mm	2.0 mm	455109	F
	KOS 3.0 15	3.0 mm	15 mm	2.0 mm	455110	F
	KOS 3.2 12	3.2 mm	12 mm	2.0 mm	455111	F
	KOS 3.2 15	3.2 mm	15 mm	2.0 mm	455112	F
	KOS 3.7 6	3.7 mm	6 mm	2.5 mm	455106	F
	KOS 3.7 8	3.7 mm	8 mm	2.5 mm	455107	F
	KOS 3.7 10	3.7 mm	10 mm	2.5 mm	455114	F
	KOS 3.7 12	3.7 mm	12 mm	2.5 mm	455115	F
	KOS 3.7 15	3.7 mm	15 mm	2.5 mm	455120	F
	KOS 4.1 8	4.1 mm	8 mm	2.8 mm	455129	F
	KOS 4.1 10	4.1 mm	10 mm	2.8 mm	455130	F
	KOS 4.1 12	4.1 mm	12 mm	2.8 mm	455132	F
	KOS 4.1 15	4.1 mm	15 mm	2.8 mm	455135	F
	KOS 4.1 17	4.1 mm	17 mm	2.8 mm	455136	F
	KOS 4.1 19	4.1 mm	19 mm	2.8 mm	455137	F
a) Abutment Ø	3.35 mm					
b) Abutmenthöhe	6.8 mm					
c) Halslänge	3.5 mm					
d) Enossale Länge	6 - 19 mm					
e) Enossaler Ø	3.0 - 5.0 mm					
f) Hals Ø	2.0 / 2.5 / 2.8 mm					
g) Vierkant SW (Schlüsselweite)	1.9 mm					

**KOS 3.0 - 3.2** Max. Anzugsdrehmoment 50 Ncm

**KOS 3.7 - 5.0** Max. Anzugsdrehmoment 80 Ncm



## INKLUSIVE

KOS® Implantate werden inkl. Labor Set REF 462353 geliefert, bestehend aus



Doppelanalog aus Kunststoff

**IA4/IAU**

**462111**



Abdruckpfosten ausbrennbar, innen gekantet, für grossen Kopf

**PA X**

**462136**



Abdruckpfosten ausbrennbar, innen rund, für kleinen Kopf

**TSPA 4**

**462029**

**HINWEIS** Dies ist ein Standard-Labor Set und beinhaltet somit Teile für sowohl **grosse (PA X)** als auch **kleine (TSPA 4)** Abutmentköpfe.

## KOS® CLASSIC X IMPLANTATE

Grosser Kopf für einfache prothetische Handhabung.

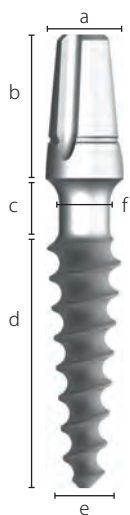

a) Abutment Ø	3.9 mm
b) Abutmenthöhe	7.2 mm
c) Halslänge	3.0 mm
d) Enossale Länge	8 - 19 mm
e) Enossaler Ø	3.0 - 5.0 mm
f) Hals Ø	2.0, 2.5, 2.8 mm

Beschreibung	Enossaler Ø	Enossale Länge	Hals Ø	REF	Preiskat.
KOS X 3.0 10	3.0 mm	10 mm	2.0 mm	455700	F
KOS X 3.0 12	3.0 mm	12 mm	2.0 mm	455701	F
KOS X 3.0 15	3.0 mm	15 mm	2.0 mm	455702	F
KOS X 3.2 12	3.2 mm	12 mm	2.0 mm	455710	F
KOS X 3.2 15	3.2 mm	15 mm	2.0 mm	455711	F
KOS X 3.7 10	3.7 mm	10 mm	2.5 mm	455720	F
KOS X 3.7 12	3.7 mm	12 mm	2.5 mm	455721	F
KOS X 3.7 15	3.7 mm	15 mm	2.5 mm	455722	F
KOS X 4.1 8	4.1 mm	8 mm	2.8 mm	455730	F
KOS X 4.1 10	4.1 mm	10 mm	2.8 mm	455731	F
KOS X 4.1 12	4.1 mm	12 mm	2.8 mm	455732	F
KOS X 4.1 15	4.1 mm	15 mm	2.8 mm	455733	F
KOS X 4.1 17	4.1 mm	17 mm	2.8 mm	455734	F
KOS X 4.1 19	4.1 mm	19 mm	2.8 mm	455735	F
KOS X 5.0 10	5.0 mm	10 mm	2.8 mm	455740	F
KOS X 5.0 12	5.0 mm	12 mm	2.8 mm	455741	F
KOS X 5.0 15	5.0 mm	15 mm	2.8 mm	455742	F



## INKLUSIVE

KOS® Implantate werden inkl. Labor Set REF 462353 geliefert, bestehend aus



Doppelanalog aus Kunststoff

IA4/IAU

462111



Abdruckpfosten ausbrennbar, innen gekantet, für grossen Kopf

PAX

462136



Abdruckpfosten ausbrennbar, innen rund, für kleinen Kopf

TSPA 4

462029

## ZUBEHÖR

Analog IAB

Pack à 5 Stück

REF 462106

Preiskat. B



Abdruckpfosten TSPA 5

Pack à 5 Stück

REF 462030

Preiskat. B

Die rote Abdruckkappe und das rote Analog sind rund (nicht rotationsgesichert).

**HINWEIS** Dies ist ein Standard-Labor Set und beinhaltet somit Teile für sowohl **grosse (PA X)** als auch **kleine (TSPA 4)** Abutmentköpfe.



**DIE VORTEILE DER KOS® B IMPLANTATE**

Im lastreduzierten Bereich für Brücken geeignet

Das biegbare Implantat bietet jetzt zweifache Sicherheit:

**1.** Torque-Reduktion durch Vorkompression mit der kongruenten Knochendehnschraube (KDS)

**2.** Sicherheitskopf mit Sollbruchstelle und zweifachem Vierkant

## KOS® B IMPLANTATE MIT KLEINEM KOPF FÜR BRÜCKEN

**KOS® B** Implantate mit biegbarem Hals (Verwendung nach Vorbohrung und Präparation mit der KDS). Im lastreduzierten Bereich für Brücken geeignet (keine Einzelzahnversorgung). Das biegbare Implantat bietet jetzt zweifache Sicherheit:

1. Torque-Reduktion durch Vorkompression mit der kongruenten **KDS** Dehnschraube
2. Sicherheitskopf mit Sollbruchstelle und zweifachem Vierkant



Beschreibung	Code KDS	Enossaler Ø	Enossale Länge	REF	Preiskat.
KOS B 3.0 15	C	3.0 mm	15 mm	455160	F
KOS B 3.2 12	D	3.2 mm	12 mm	455162	F
KOS B 3.2 15	E	3.2 mm	15 mm	455161	F
KOS B 3.7 12	F	3.7 mm	12 mm	455164	F
KOS B 3.7 15	G	3.7 mm	15 mm	455165	F
KOS B 4.1 15	L	4.1 mm	15 mm	455166	F
KOS B 4.1 17	M	4.1 mm	17 mm	455167	F

Die im Abutment integrierte Sollbruchstelle verhindert ein Abdrehen des Abutmentkopfes vom enossalen Implantatanteil. Dennoch muss die Implantatkavität stets mit der Knochendehnschraube vorkomprimiert werden.

- a) Abutment Ø 3.35 mm
- b) Abutmenthöhe 6.8 mm
- c) Halslänge 3.0 mm
- d) Enossale Länge 12 - 17 mm
- e) Enossaler Ø 3.0 - 4.1 mm
- f) Hals Ø 1.8 mm

**Max. Anzugsdrehmoment 45 Ncm**



**INKLUSIVE**

**KOS®** Implantate werden inkl. Labor Set REF 462353 geliefert, bestehend aus



Doppelanalog aus Kunststoff

**IA4/IAU**

**462111**



Abdruckpfosten ausbrennbar, innen gekantet, für grossen Kopf

**PA X**

**462136**



Abdruckpfosten ausbrennbar, innen rund, für kleinen Kopf

**TSPA 4**

**462029**



Die biegbaren KOS® B Schrauben können nach der Insertion mit Hilfe der aufgesteckten Einbringhilfe und Ratsche in die gewünschte Position gebogen werden. Maximale Biegung: ca. 15°. Es darf nur ein Biegevorgang stattfinden. Im Oberkiefer sollte wegen der besseren Implantat-Führung beim Eindrehen die Motoreinbringhilfe verwendet werden.

**HINWEIS** Dies ist ein Standard-Labor Set und beinhaltet somit Teile für sowohl **grosse (PA X)** als auch **kleine (TSPA 4)** Abutmentköpfe.

## ABDRUCKNAHME UND LABORZUBEHÖR



	Beschreibung	Einheit	Code	REF	Preiskat.
	Abdruckpfosten aus POM Ausbrennbar, innen rund	Pack à 5 Stück	TSPA 4*	462029	B
	<b>ALTERNATIVE</b> Abdruckpfosten aus POM Ausbrennbar, innen rund	Pack à 5 Stück	TSPA 4*	462027	B
	Abdruckpfosten Ausbrennbar, innen gekantet	Pack à 5 Stück	TSKPA 4	462028	B
	Doppelanalog aus Kunststoff Für grossen und kleinen Kopf	Pack à 5 Stück	IA4/IAU	462111	B
	Doppelanalog aus Metall Für grossen und kleinen Kopf	1 Stück	IA4/IAU	462112	A
	Ausbrennabutment und Basis für Provisorien Für kleinen Kopf 7 mm hoch, weiss, innen rund	Pack à 5 Stück	PO4	462088	B
	Ausbrennabutment und Basis für Provisorien 7 mm hoch, weiss, innen gekantet	Pack à 5 Stück	PO4A	462089	B

**\*TSPA 4 und 5** Für die Abformung beschliffener Implantat-Köpfe.

Der Ringtransfer stellt die untere Grenze des Kopfes dar, damit der Abdruck mit Superhartgips oder Epoxi ausgegossen werden kann. Die Anwendung eines Implantatanalogs zusammen mit Transfer 4 ist bei beschliffenen Implantatköpfen nicht möglich. Material: PP

## SCANNER ANALOG

Scanner Analog für grossen und kleinen Implantatkopf, selbstdarstellend. Diese Analoge müssen nicht mit Farbspray eingesprüht werden. Sie können aus dem Modell heraus gezogen werden, mit Verdrehsicherung. Passende Abdruckkappen: **TSPA 4** und **TSPA 5**

	Beschreibung	REF	Preiskat.
IAS 4 	Scanner Analog IAS 4 Für kleinen Kopf	462019	B
IAS 5 	Scanner Analog IAS 5 Für grossen Kopf	462020	B

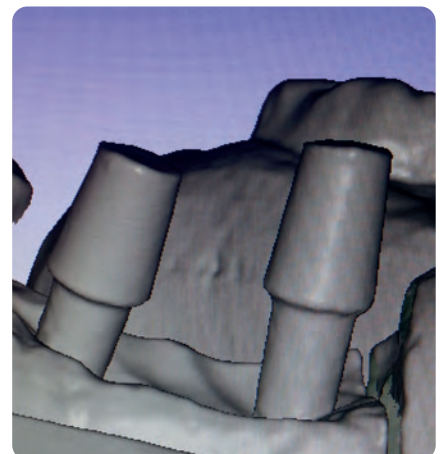

Anwendungsbeispiel  
für selbstdarstellende  
Scanner Analoge



## ANGULATIONSADAPTER ZEMENTIERBAR (Ti6AL4V)

Diese Adapter werden zum Ausgleich der Einschubrichtung auf **KOS®** Implantate befestigt. Bevorzugt kommen Kunststoff-Zemente zum Einsatz. Der Implantatkopf soll vorher aufgeraut werden. Die überstehenden Kopfteile werden anschliessend entfernt. Der Abdruck erfolgt direkt auf dem Adapter.



	Beschreibung	Code	REF	Preiskat.
	Adapter, 15° Für kleinen Kopf	AA15 KK	462036	C
	Adapter, 25° Für kleinen Kopf	AA25 KK	462046	C
	Adapter, 15° Für grossen Kopf	AA5 15°	462052	C
	Adapter, 25° Für grossen Kopf	AA5 25°	462053	C

## AUSBRENNBARE KRONENBASIS

Diese Adapter werden vom Zahntechniker für die Modellation von Brückengerüsten verwendet. Bei der Metall-Einprobe werden durch den Zahnarzt die überstehenden Kopfteile entfernt.

	Beschreibung	Höhe	Code	REF	Preiskat.
	Adapter 15° Für kleinen Kopf Kürz- und ausbrennbar Pack à 5 Stück	7.5 mm	AAL 15 KK	462045	C

## LABORANALOG

	Beschreibung	Code	REF	Preiskat.
	Abutmentanalog zu Angulationsadapter Für kleinen Kopf 15° und 25°	AAA	462049	B

## AUSBRENNTAIL UND ABDRUCKKAPPE

	Beschreibung	Code	REF	Preiskat.
	Ausbrennabutment und Transfer für AAA Pack à 5 Stück	PA AAA	462050	B



## KDS KNOCHENDEHNSCHRAUBEN

Für alle **KOS® B** Schraubenimplantate stehen **KDS** (Knochendehnschrauben) als Werkzeuge zur Schaffung der definitiven Implantatkavität zur Verfügung. Grundsätzlich soll bei jeder Implantation vor der Insertion eines **KOS® B** Schraubenimplantats eine Knochenverdichtung mit der **KDS** Knochendehnschraube vorgenommen werden. Auch bei schmalem Kieferkamm kann mit der **KDS** Schraube eine Aufdehnung des Kieferkammes erfolgen. Durch das Einsetzen der **KDS** kann auch geprüft werden, ob sich das **KOS® B** Schraubenimplantat leicht und vollständig in den Knochen einsetzen lässt.

Titanlegierung Ti6Al4V, ungestrahlt. Eindrehen mit **IT K**, **ITS K** oder **ITX K** unter Verwendung der Drehmomentratsche **TW2** (max. 45 Ncm), alternativ **RAT 2**. Packungseinheit: 1 Stück, unsteril.

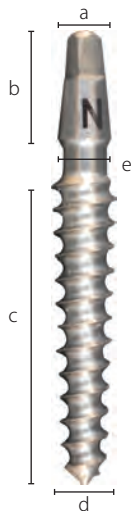

a) Abutment Ø	3.35 mm
b) Abutmenthöhe	6.8 mm
c) Enossale Länge	8 - 19 mm
d) Enossaler Ø	3.0 - 4.1 mm
e) Hals Ø	2.0 - 2.8 mm

Beschreibung	Code KDS	Enossaler Ø	Enossale Länge	Hals Ø	REF	Preiskat.
KDS 3.0 10	A	3.0 mm	10 mm	2.0 mm	455212	F
KDS 3.0 12	B	3.0 mm	12 mm	2.0 mm	455213	F
KDS 3.0 15	C	3.0 mm	15 mm	2.0 mm	455214	F
KDS 3.2 12	D	3.2 mm	12 mm	2.5 mm	455223	F
KDS 3.2 15	E	3.2 mm	15 mm	2.5 mm	455224	F
KDS 3.7 12	F	3.7 mm	12 mm	2.8 mm	455233	F
KDS 3.7 15	G	3.7 mm	15 mm	2.8 mm	455234	F
KDS 4.1 8	H	4.1 mm	8 mm	2.8 mm	455241	F
KDS 4.1 10	I	4.1 mm	10 mm	2.8 mm	455242	F
KDS 4.1 12	K	4.1 mm	12 mm	2.8 mm	455243	F
KDS 4.1 15	L	4.1 mm	15 mm	2.8 mm	455244	F
KDS 4.1 17	M	4.1 mm	17 mm	2.8 mm	455245	F
KDS 4.1 19	N	4.1 mm	19 mm	2.8 mm	455246	F

Die **KDS** lassen sich durch passende Einbringhilfen leicht eindrehen und werden nach Erreichen der vollen Einbringtiefe sofort wieder ausgedreht. Anschliessend wird das **KOS® B** Implantat eingesetzt. Bei **KOS B** (biegbar) ist die **Anwendung von KDS unabhängig von der Region zwingend vorgeschrieben**, damit durch auftretende Scherkräfte beim Einsetzen der Implantathals nicht abgedreht wird.

**Nicht zu verwenden bei KOS® Implantaten mit Mikrogewinde.**

## DIE VORTEILE DER KOS® PLUS IMPLANTATE



Vertikale  
Rillen für Ver-  
drehschutz

Kein Mikrospalt

Poliertes  
apikales Schneidgewinde zur Verankerung  
in der Gegen-  
kortikalis

Verbindet  
die Vorteile  
der Kompressionsschraube mit  
den Vorteilen der  
Bikortikal-  
schraube

Zusätzlich zur  
Knochenkom-  
pression erfolgt also  
die Verankerung in der  
2. Kortikalis (Ge-  
genkortikalis)

Enossaler Teil mit  
spezieller No-Itis®  
Laser Oberfläche

Optimale  
Primärstabilität  
dank Mikrogewinde  
und aggressivem  
Schneidgewinde

Im Ober-  
und Unterkiefer  
einsetzbar

Hergestellt aus  
hochbruchfester  
Titanlegierung  
Ti6Al4V

## KOS® PLUS IMPLANTATE

**KOS® PLUS** sind einstückig hergestellt und besitzen ein poliertes apikales Schneidgewinde zur Verankerung in der Gegenkortikalis. **KOS® Plus** verbindet die Vorteile der Kompressionsschraube mit den Vorteilen der Bikortikalschraube: zusätzlich zur Knochenkompression erfolgt also die Verankerung in der 2. Kortikalis (Gegenkortikalis). Im Ober- und Unterkiefer einsetzbar. Hergestellt aus Titanlegierung Ti6Al4V, gelasert. Eindrehen mit **IT2 BCS**.



Beschreibung	Hals Ø	Kompressionsbereich	Enossale Länge	REF	Preiskat.
KOS 3.7 9+3	2.5 mm	9 mm	12 mm	455800	G
KOS 3.7 11+3	2.5 mm	11 mm	14 mm	455801	G
KOS 3.7 13+3	2.5 mm	13 mm	16 mm	455802	G
KOS 3.7 16+3	2.5 mm	16 mm	19 mm	455803	G
KOS 3.7 20+3	2.5 mm	20 mm	23 mm	455804	G
KOS 4.1 6+3	2.8 mm	6 mm	9 mm	455810	G
KOS 4.1 9+3	2.8 mm	9 mm	12 mm	455811	G
KOS 4.1 11+3	2.8 mm	11 mm	14 mm	455812	G
KOS 4.1 13+3	2.8 mm	13 mm	16 mm	455813	G
KOS 4.1 20+3	2.8 mm	20 mm	23 mm	455814	G
KOS 5.0 6+3	2.8 mm	6 mm	9 mm	455820	G
KOS 5.0 9+3	2.8 mm	9 mm	12 mm	455821	G
KOS 5.0 11+3	2.8 mm	11 mm	14 mm	455822	G
KOS 5.0 13+3	2.8 mm	13 mm	16 mm	455823	G

- a) Abutment Ø 3.9 mm
- b) Abutmenthöhe 7.2 mm
- c) Halslänge 3.5 mm
- d) Enossale Länge 9 - 23 mm
- e) Apikaler Gewinde Ø 4.5 mm
- f) Bereich für 2. Kortikalis Verbindung 3.0 mm
- g) Enossaler Kompressionsbereich 6 - 20 mm
- h) Enossaler Ø 3.7 / 4.1 / 5.0 mm
- i) Hals Ø 2.5 / 2.8 mm



## INKLUSIVE

**KOS®** Implantate werden inkl. Labor Set REF 462353 geliefert, bestehend aus



Doppelanalog aus Kunststoff

**IA4/IAU**

**462111**



Abdruckpfosten ausbrennbar, innen gekantet, für grossen Kopf

**PA X**

**462136**



Abdruckpfosten ausbrennbar, innen rund, für kleinen Kopf

**TSPA 4**

**462029**

## ZUBEHÖR

Analog **IAB**

Pack à 5 Stück

**REF 462106**

**Preiskat. B**



Abdruckpfosten **TSPA 5**

Pack à 5 Stück

**REF 462030**

**Preiskat. B**

Die rote Abdruckkappe und das rote Analog sind rund (nicht rotationsgesichert).

**HINWEIS** Dies ist ein Standard-Labor Set und beinhaltet somit Teile für sowohl **grosse (PA X)** als auch **kleine (TSPA 4)** Abutmentköpfe.

## ANWENDUNGSBEISPIELE VON KOS® PLUS IMPLANTATEN



Bicortikale Verankerung eines **KOS® Plus** Implantats im atrophierten posterioren Unterkiefer.

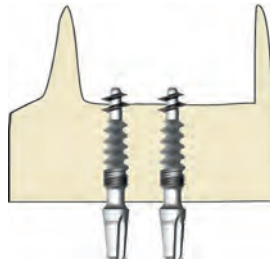

Bicortikale Verankerung von **KOS® Plus** im Bereich des Nasenbodens.

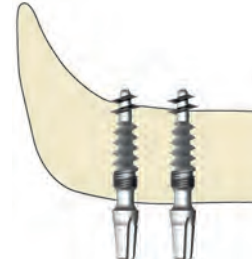

Bicortikale Verankerung von **KOS® Plus** Implantaten (Ø 3.7 und 4.1) im Bereich des Sinus Maxillaris.

**HINWEIS** - **KOS® Plus** darf nur von gültig autorisierten Anwendern bedient/verwendet werden. Nur polierte Implantatanteile dürfen die Gegenkortikalis maximal 1.5 mm penetrieren. Bei gegebener Indikation (mind. drei stabile Implantate, ausreichende Knochenqualität, u.a.) sind **KOS® Plus** Implantate für die Sofortbelastung geeignet.

## HILFSINSTRUMENT

Hilfsinstrument für die Festlegung der Bissebene im Bezug auf die Kamper-Ebene und die Bipupillarlinie während der Erstellung des Oberkiefer-Teils der Bissnahme. Kann mit Wachs oder Silikon verwendet werden.

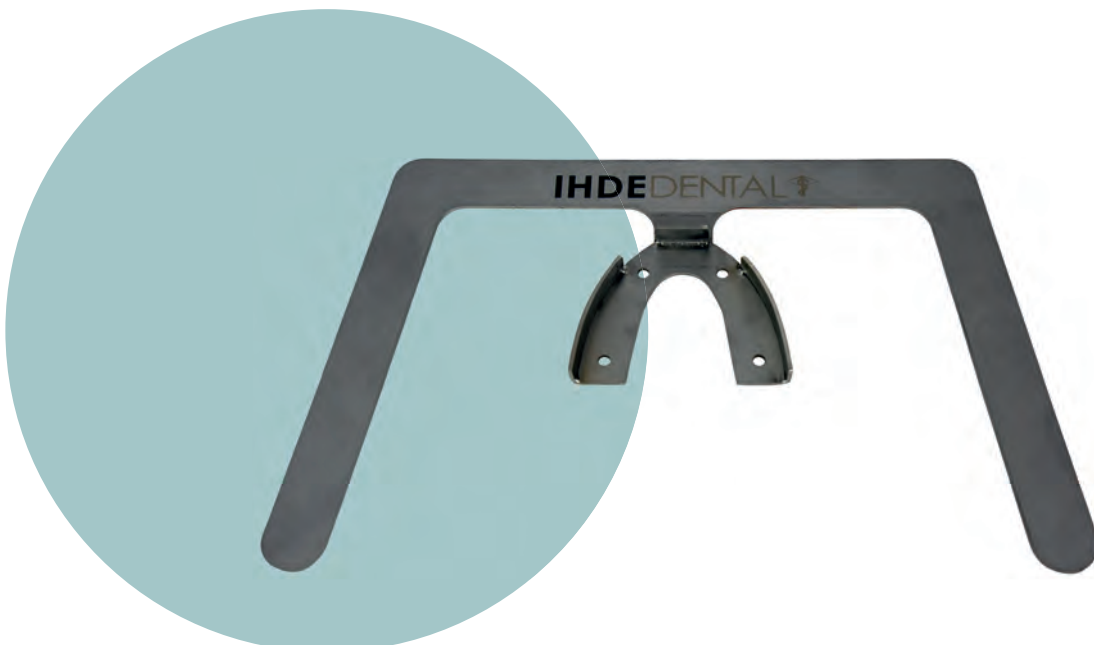

REF	Preiskat.
462380	N



**DIE VORTEILE** DER KOS® TX IMPLANTATE

Kompressions-  
Schraubenimplantat mit  
verlängertem poliertem  
und biegbaren Hals

Für Verankerungen  
im Tuberbereich und  
in Regionen grosser  
Schleimhautdicke

Wird bevorzugt  
ohne Lappenbildung  
eingesetzt

Der Nenndurch-  
messer wird an der  
breitesten Stelle des  
Kompressions-  
gewindes erreicht

## KOS® TX IMPLANTATE

**KOS® TX** ist ein Kompressions-Schraubenimplantat mit verlängertem polierten und biegbaren Hals (6 mm), für Verankerungen im Tuberbereich und in Regionen grosser Schleimhautdicke. Die angerauten Gewindeanteile müssen vollständig im Knochen versenkt sein. **KOS® TX** wird bevorzugt ohne Lappenbildung eingesetzt. Der Nenndurchmesser wird an der breitesten Stelle des Kompressionsgewindes erreicht.

Zementier-Plattform

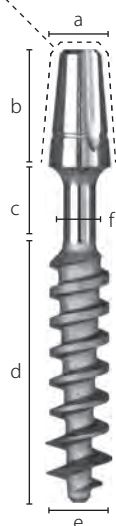

### Beschreibung

KOS TX 3.0 12  
KOS TX 3.0 15  
KOS TX 3.0 18  
KOS TX 3.7 12  
KOS TX 3.7 15  
KOS TX 3.7 18  
KOS TX 4.0 12  
KOS TX 4.0 15  
KOS TX 4.0 18  
KOS TX 4.0 21

### Enossaler Ø

3 mm  
3 mm  
3 mm  
3.7 mm  
3.7 mm  
3.7 mm  
4 mm  
4 mm  
4 mm  
4 mm

### Enossale Länge

12 mm  
15 mm  
18 mm  
12 mm  
15 mm  
18 mm  
12 mm  
15 mm  
18 mm  
21 mm

### REF

455001  
455002  
455003  
455005  
455006  
455007  
455175  
455176  
455177  
455178

### Preiskat.

F  
F  
F  
F  
F  
F  
F  
F  
F  
F

- a) Abutment Ø 3.9 mm  
b) Abutmenthöhe 7.2 mm  
c) Halslänge 6 mm  
d) Enossale Länge 12 - 21 mm  
e) Max. enossaler Ø 4 mm  
f) Hals Ø 2 mm

**Max. Anzugsdrehmoment 80 Ncm**



## INKLUSIVE

**KOS®** Implantate werden inkl. Labor Set REF 462353 geliefert, bestehend aus



Doppelanalog aus Kunststoff  
**IA4/IAU**  
**462111**



Abdruckpfosten ausbrennbar,  
innen gekantet, für grossen Kopf  
**PA X**  
**462136**



Abdruckpfosten ausbrennbar,  
innen rund, für kleinen Kopf  
**TSPA 4**  
**462029**

### ZUBEHÖR

Analog **IAB**

Pack à 5 Stück

**REF 462106**

**Preiskat. B**



Abdruckpfosten **TSPA 5**

Pack à 5 Stück

**REF 462030**

**Preiskat. B**

Die rote Abdruckkappe und das rote Analog sind rund (nicht rotationsgesichert).

**HINWEIS** Dies ist ein Standard-Labor Set und beinhaltet somit Teile für sowohl **grosse (PA X)** als auch **kleine (TSPA 4)** Abutmentköpfe.

## EINBRINGHILFEN

**Beschreibung**

Einbringhilfe lang, für grossen Kopf  
Zu verwenden mit RAT 2 oder TW2



Einbringhilfe kurz, für grossen Kopf  
Zu verwenden mit RAT 2 oder TW2



Länge 23 mm, für KOS und BCS Implantate



Adapter für Implantate mit grossem Kopf  
Passend zu Handgriff 311431 (siehe Seite 50)

**Code**

IT2 BCS

**REF**

900030

**Preiskat.**

E

IT2 S BCS

900038

E

IT2W

900039

E

AHB

900037

F

## ABDRUCKNAHME UND LABORZUBEHÖR

**Beschreibung**

Abdruckpfosten ausbrennbar, POM  
Innen rund

Abdruckpfosten ausbrennbar  
Innen gekantet

Doppelanalog aus Kunststoff  
Für grossen und kleinen Kopf

Doppelanalog aus Metall  
Für grossen und kleinen Kopf

Ausbrennabutment für grossen Kopf  
Innen rund

**Einheit**

Pack à 5 Stück

Pack à 5 Stück

Pack à 5 Stück

1 Stück

Pack à 5 Stück

**Code**

TSPA 5\*

PA X

IA4/IAU

IA4/IAU

POB

**REF**

462030

462136

462111

462112

462086

**Preiskat.**

B

B

B

A

B

**\*TSPA 4 und 5** Für die Abformung beschliffener Implantat-Köpfe.

Der Ringtransfer stellt die untere Grenze des Kopfes dar, damit der Abdruck mit Superhartgips oder Epoxi ausgegossen werden kann. Die Anwendung eines Implantatanalogs zusammen mit Transfer 4 ist bei beschliffenen Implantatköpfen nicht möglich. Material: PP

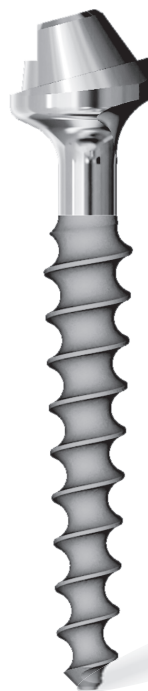
**DIE VORTEILE** DER KOS® MU IMPLANTATE

Weisen eine Vorangulierung von 15 Grad auf

Können zusätzlich mit der Einbringhilfe gebogen werden

Im Zusammenwirken mit den klinisch möglichen Rotationspositionen des Kopfes können somit alle denkbaren Angulationen verwirklicht werden

Hergestellt aus hochbruchfester Titanlegierung Ti6Al4V



## KOS® MU IMPLANTATE

KOS® MU weisen eine Vorangulierung von 15 Grad auf. KOS® MU können darüber hinaus mit der Einbringhilfe gebogen werden. Im Zusammenwirken mit den klinisch möglichen Rotationspositionen des Kopfes können somit alle denkbaren Angulationen verwirklicht werden. Material **Ti6Al4V**.

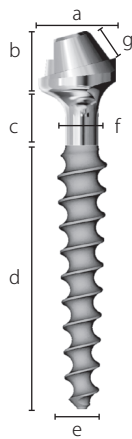

a) Abutment Ø	4,8 mm
b) Abutmenthöhe	3,7 mm
c) Trans-mucosale Höhe	3 mm
d) Enossale Länge	8 - 15 mm
e) Enossaler Ø	3,0 - 5,0 mm
f) Hals Ø	2 mm
g) Höhe Verbindungsstück	2 mm
Prothetische Schraube	SFK MU

**Beschreibung**

KOS MU 3.0 15  
 KOS MU 3.2 12  
 KOS MU 3.2 15  
 KOS MU 3.7 10  
 KOS MU 3.7 12  
 KOS MU 3.7 15  
 KOS MU 4.1 8  
 KOS MU 4.1 10  
 KOS MU 4.1 12  
 KOS MU 4.1 15  
 KOS MU 5.0 10  
 KOS MU 5.0 12

**Enossaler Ø**

3,0 mm  
 3,2 mm  
 3,2 mm  
 3,7 mm  
 3,7 mm  
 3,7 mm  
 4,1 mm  
 4,1 mm  
 4,1 mm  
 4,1 mm  
 5,0 mm  
 5,0 mm

**Enossale Länge**

15 mm  
 12 mm  
 15 mm  
 10 mm  
 12 mm  
 15 mm  
 8 mm  
 10 mm  
 12 mm  
 15 mm  
 10 mm  
 12 mm

**REF**

455830  
 455838  
 455839  
 455840  
 455841  
 455831  
 455842  
 455843  
 455832  
 455833  
 455834  
 455835

**Preiskat.**

L  
 L  
 L  
 L  
 L  
 L  
 L  
 L  
 L  
 L  
 L  
 L



## MULTI-UNIT LABOR SET

**Beschreibung****Titanbasis**

Verwenden mit SF K MU

**Ausbrennabutment**

Verwendung mit T-Base und SF KMU

**Prothetische Schraube**

für KOS® MU und BCS® MU

**VOLLSTÄNDIGES SET****Code**

T-Base MU

PA2 MU

SF K MU

**REF**

418188

418189











418164

418289

**Preiskat.**

E

## ZUBEHÖR EINTEILIGE MULTI-UNIT IMPLANTATE

	Beschreibung	Code	REF	Preiskat.
   	Einbringhilfe für KOS® MU, BCS® MU und Hexacone® Plus MU 15° Verwenden mit IT2 BCS, IT2 S BCS, AH-MU Werkzeug HT 1.25	ITX MU15	418203	G
	Einbringhilfe lang Für grossen Kopf Zu verwenden mit RAT 2 und TW2	IT2 BCS	900030	E
	Einbringhilfe kurz Für grossen Kopf Zu verwenden mit RAT 2 und TW2	IT2 S BCS	900038	E
	Adapter für Handgriff Passend zu ITX MU15 (REF 418203)	AH-MU	900041	F
  	Hex Instrument 1.25, Länge 14 mm	HTS 1.25	425101	C
	Hex Instrument 1.25, Länge 21 mm	HT 1.25	425100	C
	Hex Instrument 1.25, Länge 45 mm	HTX 1.25	425102	C
	Scan Abutment für MU Implantate Inkl. Schraube SSA MU Sterilisierbar, zweiteilig, Material Ti6Al4V	SAB MU	418205	D
Bauteile für passiv verklebte Brücken	Prothetische Schraube für KOS® MU und BCS® MU	SF K MU	418164	B
	Ausbrennabutment Verwendung mit T-Base und SF K MU	PA2 MU	418189	B
	Titanbasis * Verwenden mit SF K MU (REF 418164) Für KOS® MU, BCS® MU und Hexacone® Plus MU	T-Base MU	418188	B
Bauteile für UCLA-Technik	Prothetische Schraube Für KOS® MU und BCS® MU	SF K MU	418164	B
	UCLA Ausbrennteil für direkte Verwendung auf MU Implantaten SF K MU separat erhältlich	PA MU	418119	B
Bauteile für UCLA-Technik und passiv verklebte Brücken	Laboranalog für MU Implantate * Für KOS® MU, BCS® MU und Hexacone® MU	IA K MU	418159	B
  	Lange Schraube zur Befestigung der Prothetik oder für Pick-up Abdrücke Werkzeug HT 1.25, Material Ti6Al4V	SFL MU	418168	B
	Transfer für Pick-Up-Technik Gerade Lieferung inkl. SFL MU	HLT MU	418162	C
	Provisorienbasis SF K MU oder SFL MU separat erhältlich	TC MU	418161	D

ERWEITERUNGS-SET FÜR KOS® TRAY

Anwendbar  
mit allen  
MU  
Implantaten

## ANWENDUNG VON EINTEILIGEN MULTI-UNIT IMPLANTATEN

1.

Festziehen der Schraube SFL MU mit dem Instrument HT 1.25.

Transfer mit der Schraube befestigen, Pick-Up-Abdruck nehmen.

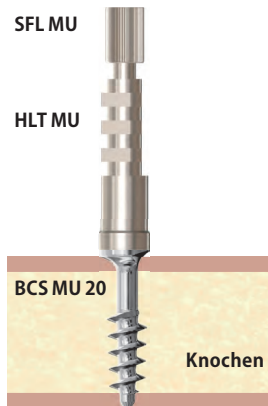

4.

T-Base wird **ausen sandgestrahlt** und anschliessend gut gereinigt.

Das Brückengerüst wird **von unten im Bereich der Implantate** sandgestrahlt und gereinigt.



2.

Befestigen Sie den Transfer mit der Schraube am Implantatanalog (IA K MU) und giessen Sie den Abdruck mit Gips aus.

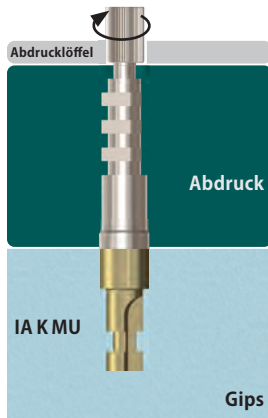

5.

Alle T-Base werden auf dem Implantat befestigt (z. B. mit SF K MU oder besser mit SLF MU) und die Brücke wird adhäsiv auf T-Base befestigt. Die Befestigungsregion wird ausgearbeitet.

Dies ermöglicht eine passive Befestigung der Brücke auf den Implantaten. Überschüsse werden entfernt und der Klebebereich wird poliert.



3. a

Befestigen Sie PA MU mit SF K MU auf dem Analog IA K MU. Festziehen der Schraube SF K MU mit dem Instrument HT 1.25.

Anschliessend wird die Modellation hergestellt und das Brückengerüst wird verblendet. Verblendungen sind möglich mit Composite, Acryl und Keramik.

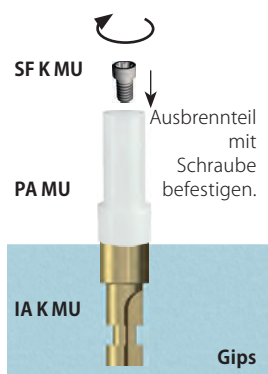

6.

Nun kann die Brücke bei völlig passiver Passung mit der prothetischen Schraube SF K MU auf dem Implantat befestigt werden. Die Schraubenkanäle werden mit provisorischer Verschlussmasse oder mit Composite verschlossen.

Dieser Verschluss soll so angelegt sein, dass jederzeit wieder Zugang zu der Schraube geschaffen werden kann.

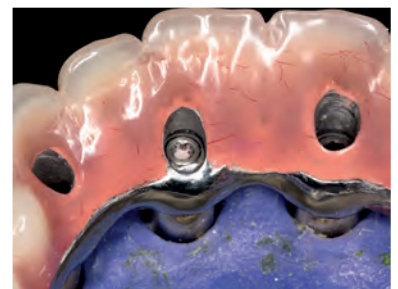

3. b

T-Base wird auf das Analog aufgesetzt und mit SF K MU befestigt. PA2 MU wird auf T-Base aufgesteckt.

Anschliessend wird die Modellation hergestellt und das Brückengerüst wird verblendet. Verblendungen sind möglich mit Composite, Acryl und Keramik.

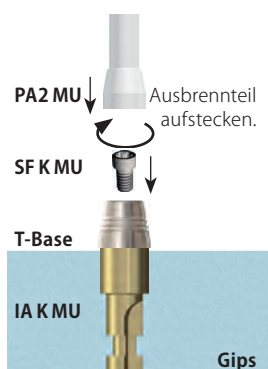

## Anwendung der Einbringhilfe MU

Anwendungsbeispiel für Einbringhilfe ITX MU15 auf dem Implantat BCS® MU / KOS® MU.

AH-MU Adapter  
oder  
IT2 BCS/IT BCS  
+ RAT 2

HT 1.25

ITX MU15

BCS MU

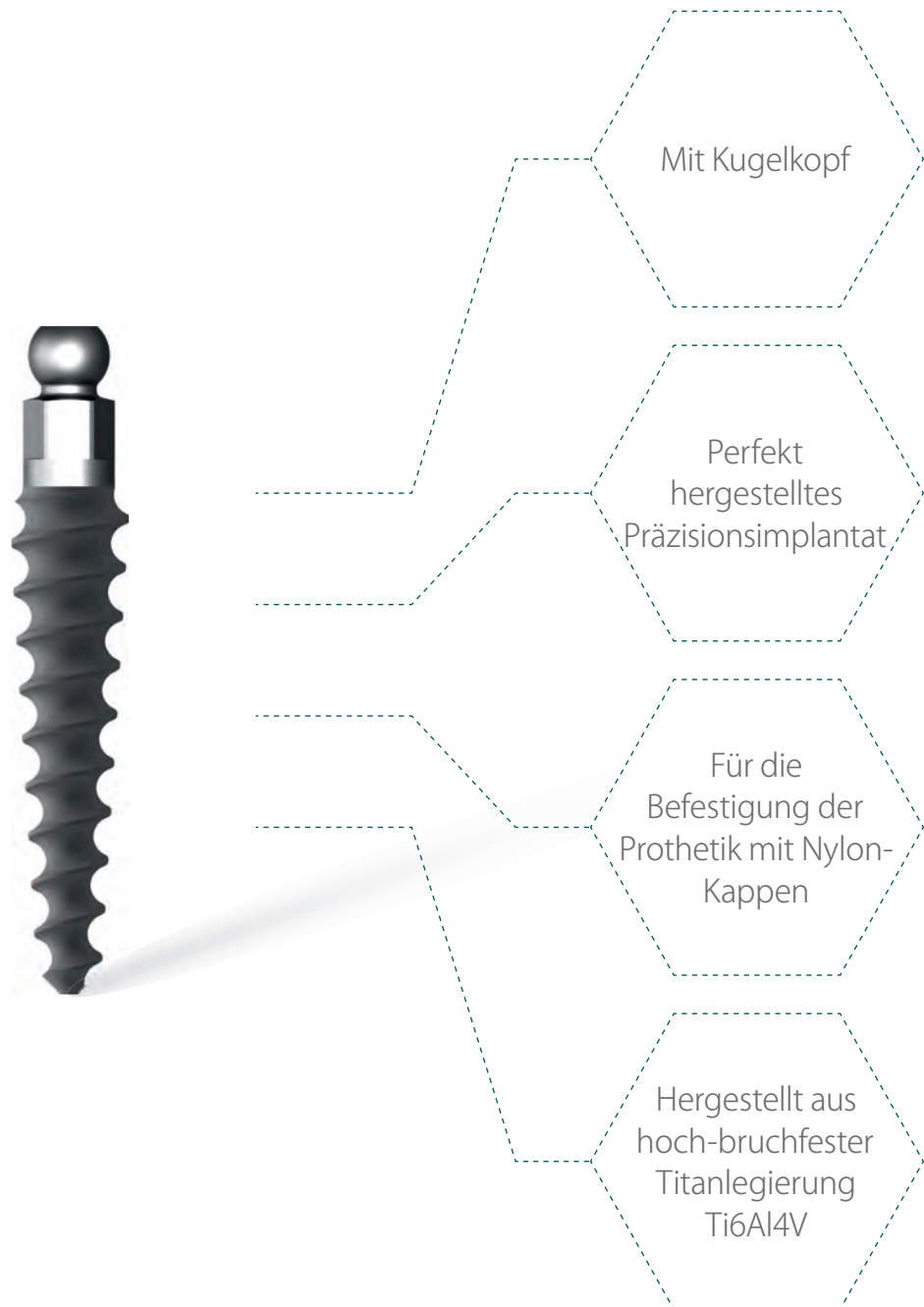

**DIE VORTEILE** DER KOS® K IMPLANTATE

## KOS® K IMPLANTATE

Perfekt hergestelltes Präzisionsimplantat aus hochbruchfester Titanlegierung Ti6Al4V.

**KOS® K** Implantate mit Kugelkopf dienen der Befestigung der Prothetik mit Nylonkappen.

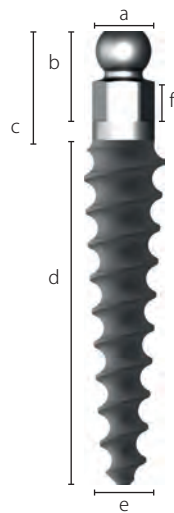

Beschreibung	Code KDS	Enossaler Ø	Enossale Länge	REF	Preiskat.
KOS K 3.0 12	B	3.0 mm	12 mm	455152	F
KOS K 3.0 15	C	3.0 mm	15 mm	455150	F
KOS K 3.7 12	F	3.7 mm	12 mm	455154	F
KOS K 3.7 15	G	3.7 mm	15 mm	455155	F
KOS K 4.1 15	L	4.1 mm	15 mm	455156	F

a) Kugelkopf Ø	2.5 mm
b) Abutmenthöhe	4.1 mm
c) Länge	5.6 mm
d) Enossale Länge	12 - 15 mm
e) Enossaler Ø	3.0 / 3.7 / 4.1 mm
f) Höhe Hexagon	1.8 mm

## ZUBEHÖR

Beschreibung	Einheit	Code	REF	Preiskat.	
 IAK Laboranalog		IAK	455180	B	
 Nylonkappe transparent, ca. 1200g Abzugskraft (FREMDPRODUKT)	Pack á 2 Stück	NC	465028	A1	
 Nylonkappe rosa, ca. 800g Abzugskraft (FREMDPRODUKT)	Pack á 2 Stück	NC 1	465029	A1	
 Nylonkappe gelb, ca. 500g Abzugskraft (FREMDPRODUKT)	Pack á 2 Stück	NC 2	465030	A1	
 Grün, strong	Nylonkappen R-NC Mit erhöhter Friktionsstärke Nur bei durchmesserreduzierter Kugel ≤ 2.3 mm	Pack á 2 Stück	R-NC	465034	A1
 Rosa, medium	(FREMDPRODUKT)	Pack á 2 Stück	R-NC 1	465033	A1
 Orange, soft		Pack á 2 Stück	R-NC 2	465032	A1
 Metallhülse für alle Nylonkappen (FREMDPRODUKT)		H	465031	B	
 Giessbare Kugel für einteiligen Abdruck mit Stegverbindung		PASB		A	

## KUGELADAPTER (ERSATZKUGEL)

**Beschreibung**

Kugeladapter für KOS K Implantate, zementierbar

**REF**

462051

**Preiskat.**

B



## EINBRINGHILFEN

**Beschreibung**

Für KOS, KOS B, KDS

**Ausführung**

lang

**Länge**

20 mm

**Code**

IT K

**REF**

462320

**Preiskat.**

D

Für KOS, KOS B, KDS

extralang

45 mm

ITX K

462321

D

Für KOS, KOS B, KDS

kurz

7 mm

ITS K

462322

D

Für KOS, KOS B, KDS  
Nur für W&H Winkelstücke  
mit neuem AntriebWinkelstück/  
Sechskant

23 mm

ITWH K

462323

D

Sechskant

Für KOS, KOS B, KDS

Winkelstück

23 mm

ITW K

462331

D

Für KOS K

lang

20 mm

ITTB K

462327

D

Für KOS B  
Notfalltool um KOS® B  
wieder zu fassen

lang

20 mm





Tool E

462377

D





## INSTRUMENTE UND WERKZEUGE

	Beschreibung	Code	REF	Preiskat.
	Bohrverlängerung verlängert um 19 mm	DX2	500704	D
	Genormte Röntgenmesssonde, Skalierung 1 mm. Röntgenologisches Messen für zylindrische Implantattypen. Länge 22 mm	PDG	425400	A
	Röntgenmess-Stift passt zu DOS 1	CDG	420329	A
	Ratsche für alle Hex Instrumente und Einbringhilfen	RAT 2	425051	K
	Drehmomentratsche 10-70 Ncm	TW2*	425402	S



\* Wir empfehlen, die Drehmomentratsche jährlich durch uns kalibrieren zu lassen.

## HARTMETALL FRÄSER

	Beschreibung	Länge	Code	REF	Preiskat.
	Hartmetall Fräser kurz, für FG	30 mm	SHMCS	90030	F
	Hartmetall Fräser lang, für FG	36 mm	SHMCL	90031	F

## HANDGRIFF MIT SCHNAPPVERSCHLUSS

Handgriff für maschinelle Aufbereitung, nicht zerlegbar. Im Ultraschallbad bei 45° mit alkalischem Reinigungsmittel reinigen. Für Adapter, selbstsichernd. Bitte beachten Sie die Reinigungshinweise auf [www.implant.com/de/downloads](http://www.implant.com/de/downloads)

	Beschreibung	Länge	Code	REF	Preiskat.
	Adapter	100 mm	BCD 1 Adapter	310511	F
	Twist Drill	110 mm	Twist Drill 2.0	310512	F
<b>BOHRER</b>					
	Für KOS®, KOS® B, KDS, BCS 3.5, BCS 4.5	70 mm	Adapter AHK	462319	D
	Für KOS® X, KOS® TX, KOS® Plus, BCS 3.6, BCS 4.6, ab > 5.5	70 mm	Adapter AHB	900037	F
<b>EINBRINGWERKZEUGE</b>					

**Länge**

110 mm

**REF**

311431

**Preiskat.**

V

## HANDGRIFF TRAY

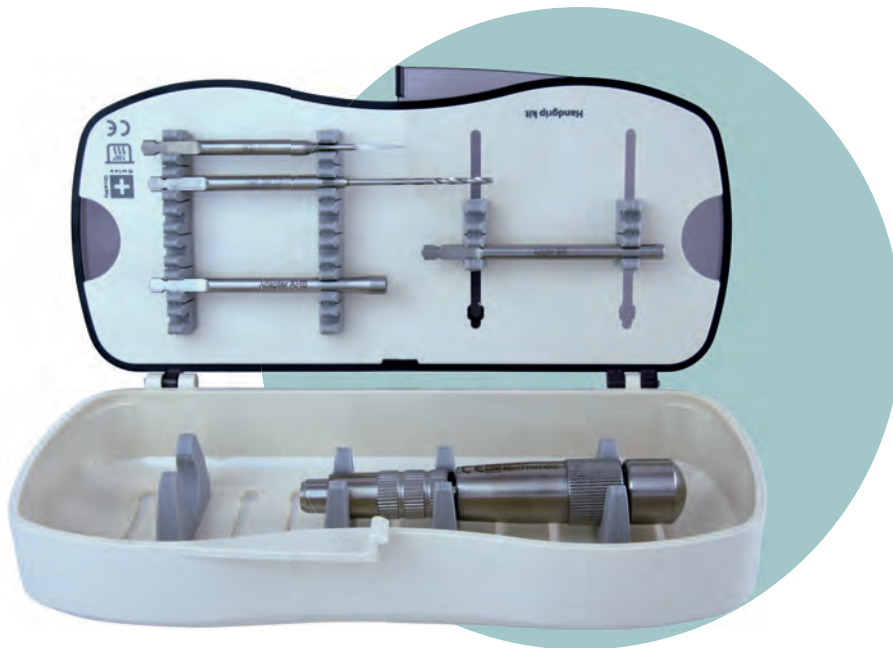

Masse für geschlossenes Tray  
**B** 195 mm **T** 90 mm **H** 45 mm  
 Für alle Autoklaven

**Beschreibung**

BCD 1 Adapter  
 Twist Drill 2.0  
 Adapter AHK  
 Adapter AHB  
 Handgriff

**Länge**

100 mm  
 110 mm  
 70 mm  
 70 mm  
 110 mm

**REF**

310511  
 310512  
 462319  
 900037  
 311431

**Preis €**

**Handgriff Tray** unbestückt  
**Handgriff Tray** bestückt

60043  
 560043

auf Anfrage  
 auf Anfrage

Bitte lesen Sie unsere detaillierten Anweisungen zur Reinigung und Resterilisation von chirurgischen Werkzeugen auf  
<https://implant.com/de/downloads>

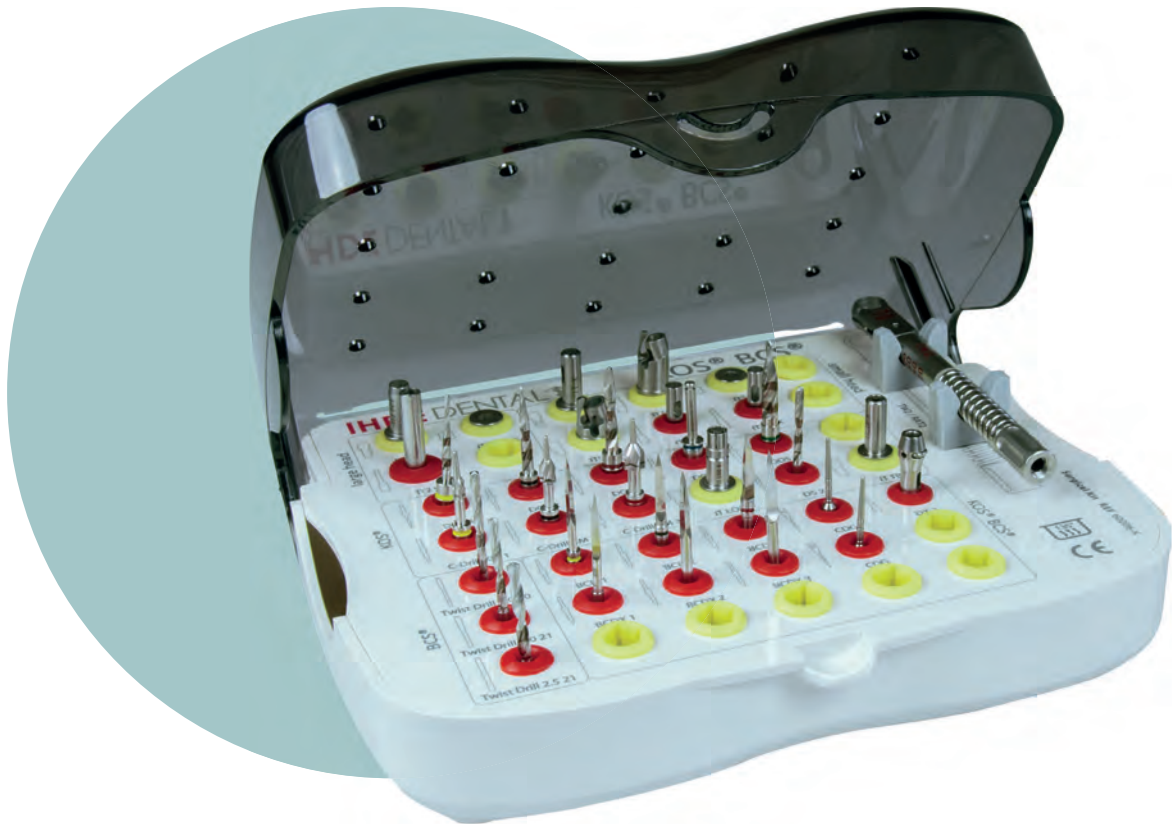
**INSTRUMENTEN TRAY FÜR KOS® UND BCS®**

Masse für geschlossenes Tray  
**B** 175 mm **T** 145 mm **H** 65 mm  
 Für alle Autoklaven. Autoklavierbar bis 134° C,  
 nicht für Heissluftsterilisation geeignet

Beschreibung	System	Kopf	REF	Beschreibung	System	REF	Preis €
IT2 BCS	KOS/BCS	gross	900030	Twist Drill 2.0 30	BCS *	90020	
IT2 S BCS	KOS/BCS	gross	900038	Twist Drill 2.0 21	BCS *	90022	
IT2 W	KOS/BCS	gross	900039	Twist Drill 2.5 21	BCS *	90026	
IT K	KOS/BCS	klein	462320	BCD 1	KOS/BCS	900240	
ITS K	KOS/BCS	klein	462322	BCD 2	KOS/BCS	900241	
ITW K	KOS/BCS	klein	462331	BCD 3	KOS/BCS	900242	
ITWH K	KOS/BCS	klein	462323	BCDX 1	KOS/BCS	900243	
DOS 1	KOS		455311	BCDX 2	KOS/BCS	900244	
DOS 2	KOS		455312	BCDX 3	KOS/BCS	900245	
DOS 3	KOS		455313	CDG	KOS/BCS	420329	
DOS 4	KOS		455314	CDG	KOS/BCS	420329	
DOS 5	KOS		455315	DX 2	KOS/BCS	500704	
C-Drill KM 1	KOS		455300	TW2	KOS/BCS	425402	
C-Drill KM 2	KOS		455301				
C-Drill KM 3	KOS		455302	Instrumenten Tray unbestückt		60006-K	auf Anfrage
DS 2	KOS		425001	Instrumenten Tray bestückt		S60006-K	auf Anfrage
IT TB K	KOS		462327				

\* Die Bestückung für das System BCS® ist optional

## BOHRSTOPP TRAY



Nicht für Heissluftsterilisation geeignet

Tiefe	Drills	Bohrstopp	Tiefe	Drills	Bohrstopp
<b>KOS 3.0 (3.2)</b>			<b>KOS 4.1</b>		
10	DOS 1	K	8	DOS 3	L
12	DOS 1	H	10	DOS 3	K
15	DOS 1	D	12	DOS 3	H
<b>KOS 3.7</b>			15	DOS 4	K
10	DOS 2	K	17	DOS 4	H
12	DOS 2	H	19	DOS 4	F
15	DOS 2	D	<b>KOS 5.0</b>		
			10	DOS 5 (6)	K
			12	DOS 5 (6)	H
			15	DOS 5 (6)	D

Beschreibung	REF	Preis €
Bohrstopp B	500882	
Bohrstopp C	500883	
Bohrstopp D	500884	
Bohrstopp F	500886	
Bohrstopp H	500888	
Bohrstopp K	500891	
Bohrstopp L	500892	
Bohrer DOS 1	455311	
Bohrer DOS 2	455312	
Bohrer DOS 3	455313	
Bohrer DOS 4	455314	
Bohrer DOS 5	455315	
Bohrer DOS 6	455316	
Tray bestückt	60033-K	498.00

## ES WURDE WISSENSCHAFTLICH NACHGEWIESEN

**Heatless® Bohrer von Dr. Ihde Dental erzeugen 55% weniger Hitze** als herkömmliche Knochenbohrer anderer Hersteller. Aus diesem Grund ist es möglich, höhere Drehzahlen anzuwenden: empfohlen werden zwischen 3.000 und 5.000 UpM bei guter Aussenkühlung und intermittierender Bohrtechnik.

## STARTER TRAY



Autoklavierbar bis 134° C, nicht für Heissluftsterilisation geeignet. Dieses chirurgische Tray enthält alle Bohrer und Werkzeuge für erste Arbeiten mit dem System KOS®. Material: autoklavierbarer Kunststoff.

Beschreibung	REF	Preis €
IT K	462320	
ITS K	462322	
C-Drill KM 1	455300	
C-Drill KM 2	455301	
C-Drill KM 3	455302	
IT 2 BCS	900030	
IT 2 S BCS	900038	
DOS 1	455311	
DOS 2	455312	
DOS 3	455313	
BCDX 1	900243	
Drehmomentratsche TW2	425402	
HT 1.25	425100	
ITX MU 15	418203	
Starter Tray unbestückt	60041-K	optionale Bestückung auf Anfrage
Starter Tray bestückt	560041-K	auf Anfrage

### INDIKATION **KOS®** II **KOS®** MICRO

- Verankerung von Kronen, Brücken und Stegen, bei vorhandenem adäquaten Knochenangebot hinsichtlich der Knochenqualität, der Knochenbreite und der Knochenhöhe.
- Verankerung von Prothesen über Steg- und Knopfankersysteme.
- Nicht für die Verwendung in Verbindung mit gleichzeitigem Knochenzuwachs

### ANWENDUNGSEINSCHRÄNKUNGEN FÜR **KOS®** B

- Diese beiden Implantattypen dürfen nur im lastreduzierten Bereich und als Unterstützungsimplantat eingesetzt werden.
- Die Verblockung von mindestens drei, jedoch möglichst von mehreren Implantaten sowie Versteifung „über Eck“ sind nötig. Mindestens ein **KOS®** oder **KOS® Micro** Implantat muss an der Konstruktion beteiligt sein.
- Die prothetische Versorgung muss sicher (mit definitiven Zementen) befestigt werden.
- Keine Anwendung für Segmentbrücken ohne Einbeziehung von mindestens zwei **KOS®** Schrauben. Im Zweifelsfall sind Angulationsadapter auf **KOS®** Schrauben dem **KOS® B** Implantat vorzuziehen.
- Nicht zur Pfeilervermehrung in Kombination mit natürlichen Zähnen.
- Keine Anwendung unter Schräglast (off axis load) sowie in Tiefbissfällen in der OK- und UK-Front.
- Max. Kauflächenbreite 5 mm.
- Nicht als endständige Pfeiler einsetzen.
- Biegungen bis max. 13 Grad.

### HINWEISE ZUR PFLEGE VON INSTRUMENTEN AUS CHIRURGISCHEM STAHL

Instrumente aus chirurgischem Stahl können in kurzer Zeit bei ungenügender oder unsachgemäßer Pflege Schaden nehmen. Es sind nur die handelsüblichen Lösungsmittel für chirurgischen Stahl zu verwenden; bei Unklarheiten erkundigen Sie sich bei der **Dr. Ihde Dental GmbH / AG**.

Nicht empfehlenswert sind:

- Desinfektions- / Reinigungsmittel mit hohem Gehalt an Chlor.
- Desinfektions- / Reinigungsmittel mit hohem Gehalt an Oxalsäure.

Für Instrumente mit Farbcodierung werden NICHT empfohlen:

- Zu hohe Lösungsmittelkonzentrationen, Desinfektions- / Reinigungsmittel mit den oben erwähnten Bestandteilen.
- Zu hohe Temperaturen während Reinigung und Sterilisation (keine Heissluftsterilisation).

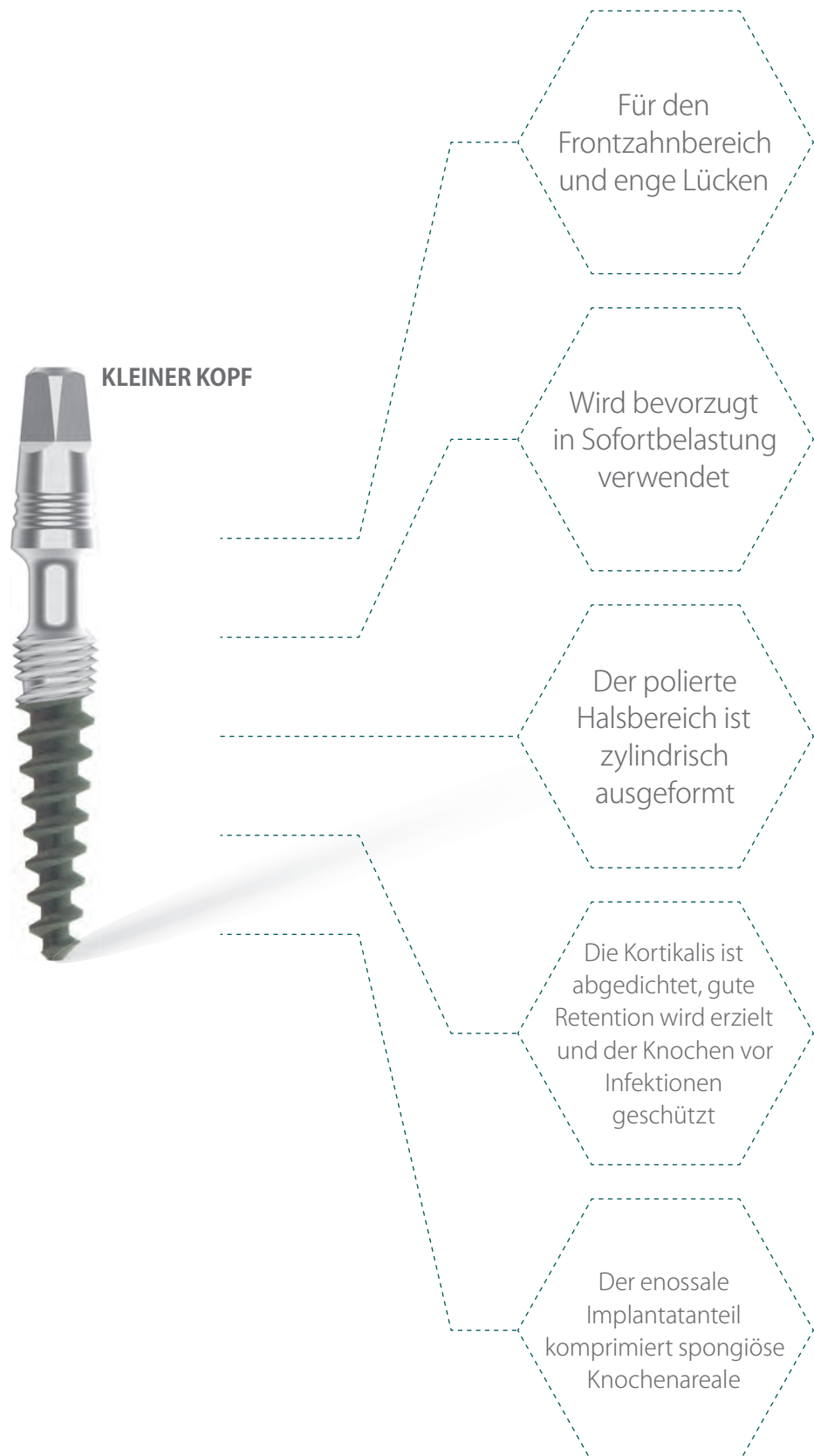
**DIE VORTEILE** DER KOS® M IMPLANTATE



## KOS® M UND MICRO IMPLANTATE

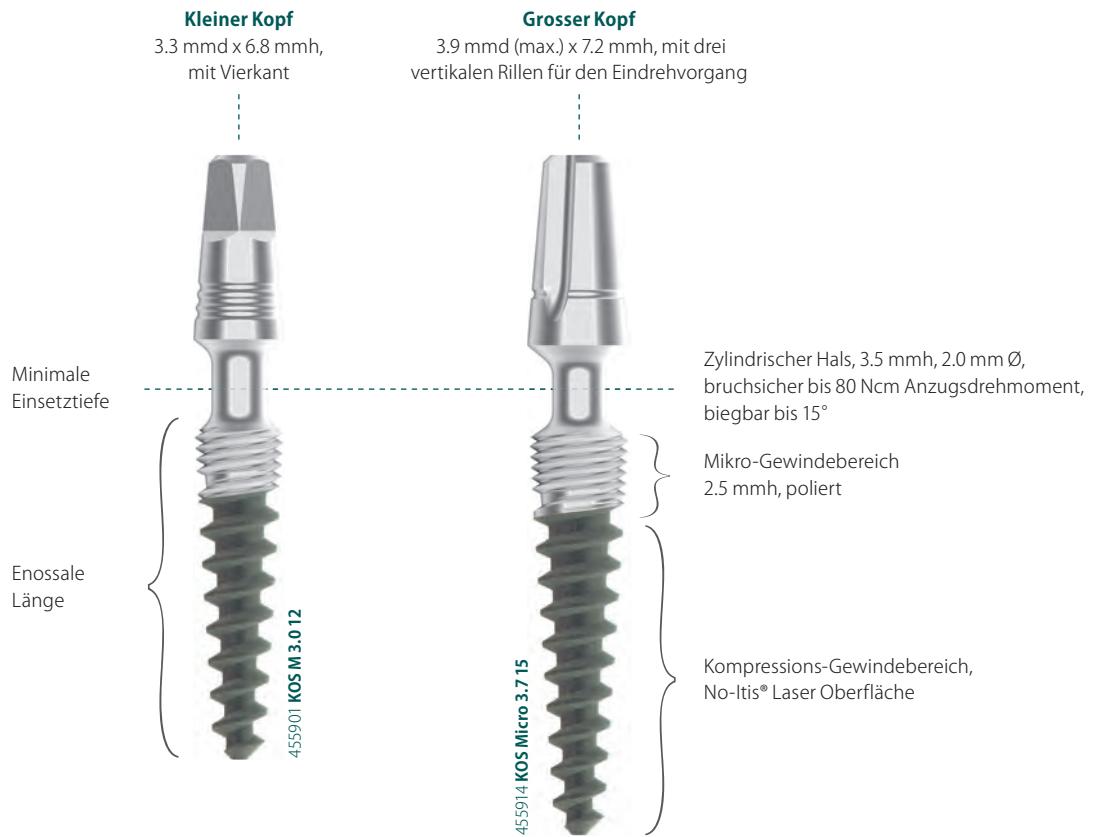

## MATERIAL

**Ti6AL4V**, auch "Grade 5" genannt, ist die hochreine Version des herkömmlichen 6/4 Ti-Alloys, welches für weit mehr als 50% aller metallischen Humanimplantate verwendet wird. Dieses Material ist die erste Wahl für alle Anwendungsgebiete, bei denen es auf hohe Stabilität, Korrosionsfestigkeit und mechanische Widerstandsfähigkeit ankommt. Deswegen werden heute die meisten modernen Designs von Dentalimplantaten aus diesem Material hergestellt. Diese Titanlegierung ist dem alternativ verwendeten Reintitan hinsichtlich der Stabilität um mehr als 25% überlegen. Auch hinsichtlich der Biokompatibilität und der Unterstützung des Wachstums der Knochenzellen ist diese Titanlegierung dem Reintitan überlegen.

## FUNKTIONSWEISE

Das einstückige Zahnimplantat **KOS® M / KOS® Micro** wird bevorzugt in Sofortbelastung eingesetzt. Im Gegensatz zu anderen Kompressionsschrauben ist der polierte Halsbereich zylindrisch ausgeformt. So wird die Kortikalis abgedichtet, gute Retention in der Kortikalis erzielt und der Knochen vor Infektionen geschützt. Zugleich komprimiert der enossale Implantatanteil spongiöse Knochenareale.

**HINWEIS** Das glatte Mikrogewinde muss vollständig unter das Knochenniveau versenkt werden. Der zylindrische Hals soll mindestens 1 mm tief in den Knochen hinein reichen. Deswegen muss das Implantat so ausgewählt werden, dass mindestens 1.5 mm mehr nutzbares vertikales Knochenangebot vorliegt als die Nominallänge des Implantats beträgt. Beispiel: Für KOS Micro 3.7 15 müssen 17 mm nutzbarer vertikaler Knochen vorliegen. Im Zweifelsfall soll ein kürzeres Implantat gewählt werden, um eine ausreichende Versenktiefe sicher zu stellen.

## BOHRVORGANG

Die Vorbohrung erfolgt mit den Bohrern des KOS® Systems. Ausser im sehr dichten Knochen des Unterkiefers ist die Vorbohrung mit BCD1 oder DOS1 im Regelfall ausreichend.

## INSERTION

Die Einbringung des Implantats erfolgt am einfachsten mit dem Handgriff (REF 311431) und dem Adapter (REF 900037). Bei Verwendung der Ratsche RAT 2 kommen kleine oder mittlere Einbringhilfen zur Anwendung. Max. Drehmoment beträgt 80 Ncm

## DIE IMPLANTATE WERDEN MIT ZWEI UNTERSCHIEDLICHEN KOPFGRÖSSEN GELIEFERT

**KOS® M** Implantate werden mit kleinem Kopf ausgeliefert, sie passen auch in kleine Einzelzahnlücken.

**KOS® Micro** Implantate werden mit grossem Kopf geliefert. Dieser Kopf ermöglicht eine einfache und zügige prothetische Versorgung.

## KOS® M IMPLANTATE MIT KLEINEM ABUTMENTKOPF

KOS® M mit kleinem Kopf für den Frontzahnbereich und enge Lücken. Material Ti6Al4V.

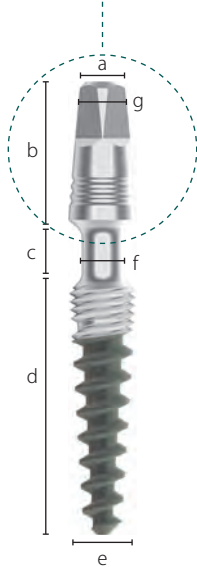

Beschreibung	Enossaler Ø	Enossale Länge	Hals Ø	Bohrer *	REF	Preiskat.
KOS M 3.0 10	3.0 mm	10 mm	2 mm	DOS 1 oder BCD 1	<b>456108</b>	F
KOS M 3.0 12	3.0 mm	12 mm	2 mm		<b>456109</b>	F
KOS M 3.0 15	3.0 mm	15 mm	2 mm		<b>456110</b>	F
KOS M 3.2 12	3.2 mm	12 mm	2 mm		<b>456111</b>	F
KOS M 3.2 15	3.2 mm	15 mm	2 mm	DOS 2 oder BCD 2	<b>456112</b>	F
KOS M 3.7 6	3.7 mm	6 mm	2 mm		<b>456106</b>	F
KOS M 3.7 8	3.7 mm	8 mm	2 mm		<b>456107</b>	F
KOS M 3.7 10	3.7 mm	10 mm	2 mm		<b>456114</b>	F
KOS M 3.7 12	3.7 mm	12 mm	2 mm		<b>456115</b>	F
KOS M 3.7 15	3.7 mm	15 mm	2 mm		<b>456120</b>	F

\* In sehr hartem Knochen kann es zusätzlich notwendig sein, eine zylindrische Bohrung mit Twist Drill 2.5 mm bis in eine Tiefe von 2.5 mm vorzunehmen.

a) Abutment Ø	3.35 mm
b) Abutmenthöhe	6.8 mm
c) Halslänge	3.5 mm
d) Enossale Länge	6 - 15 mm
e) Enossaler Ø	3.0 - 3.7 mm
f) Hals Ø	2.0 mm
g) Vierkant SW (Schlüsselweite)	1.9 mm



**Max. Anzugsdrehmoment 80 Ncm**

**INKLUSIVE**

KOS® Implantate werden inkl. Labor Set REF 462353 geliefert, bestehend aus



Doppelanalog aus Kunststoff  
**IA4/IAU**  
**462111**



Abdruckpfosten ausbrennbar,  
innen gekantet, für grossen Kopf  
**PAX**  
**462136**



Abdruckpfosten ausbrennbar,  
innen rund, für kleinen Kopf  
**TSPA 4**  
**462029**

**HINWEIS** Dies ist ein Standard-Labor Set und beinhaltet somit Teile für sowohl **grosse (PAX)** als auch **kleine (TSPA 4)** Abutmentköpfe.

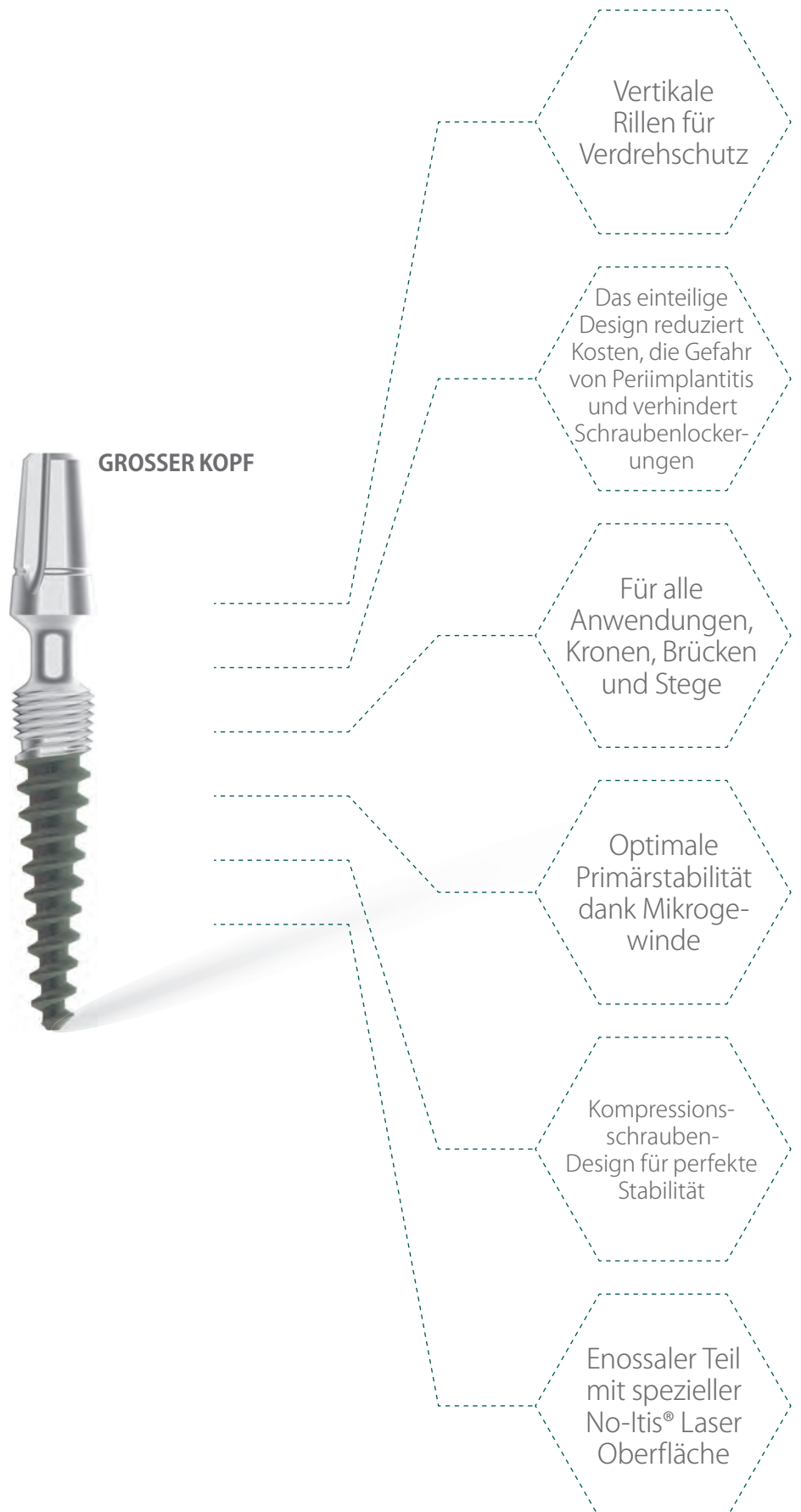
**DIE VORTEILE DER KOS® MICRO IMPLANTATE**

## KOS® MICRO IMPLANTATE MIT GROSSEM ABUTMENTKOPF

KOS® Micro mit grossem Kopf für alle Anwendungen. Material Ti6Al4V.

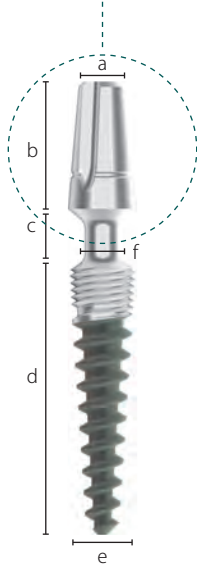

Beschreibung	Enossaler Ø	Enossale Länge	Hals Ø	Bohrer *	REF	Preiskat.
KOS Micro 3.7 6	3.7 mm	6 mm	2.0 mm	DOS 2 oder BCD 2	<b>455910</b>	<b>F</b>
KOS Micro 3.7 8	3.7 mm	8 mm	2.0 mm		<b>455911</b>	<b>F</b>
KOS Micro 3.7 10	3.7 mm	10 mm	2.0 mm		<b>455912</b>	<b>F</b>
KOS Micro 3.7 12	3.7 mm	12 mm	2.0 mm		<b>455913</b>	<b>F</b>
KOS Micro 3.7 15	3.7 mm	15 mm	2.0 mm	DOS 3 oder BCD 3	<b>455914</b>	<b>F</b>
KOS Micro 4.1 8	4.1 mm	8 mm	2.0 mm		<b>455920</b>	<b>F</b>
KOS Micro 4.1 10	4.1 mm	10 mm	2.0 mm		<b>455921</b>	<b>F</b>
KOS Micro 4.1 12	4.1 mm	12 mm	2.0 mm		<b>455922</b>	<b>F</b>
KOS Micro 4.1 15	4.1 mm	15 mm	2.0 mm	DOS 5	<b>455923</b>	<b>F</b>
KOS Micro 5 10	5.0 mm	10 mm	2.0 mm		<b>455925</b>	<b>F</b>
KOS Micro 5 12	5.0 mm	12 mm	2.0 mm	DOS 5	<b>455926</b>	<b>F</b>

\* In sehr hartem Knochen kann es zusätzlich notwendig sein, eine zylindrische Bohrung mit Twist Drill 2.5 mm bis in eine Tiefe von 2.5 mm vorzunehmen.

- a) Abutment Ø 3.9 mm
- b) Abutmenthöhe 7.2 mm
- c) Halslänge 3.5 mm
- d) Enossale Länge 6 - 15 mm
- e) Enossaler Ø 3.7 - 5.0 mm
- f) Hals Ø 2.0 mm

**Max. Anzugsdrehmoment 80 Ncm**



### INKLUSIVE

**KOS®** Implantate werden inkl. Labor Set REF 462353 geliefert, bestehend aus



Doppelanalog aus Kunststoff  
**IA4/IAU**  
**462111**



Abdruckpfosten ausbrennbar,  
innen gekantet, für grossen Kopf  
**PAX**  
**462136**



Abdruckpfosten ausbrennbar,  
innen rund, für kleinen Kopf  
**TSPA 4**  
**462029**

### ZUBEHÖR

Analog **IAB**

Pack à 5 Stück

**REF 462106**

**Preiskat. B**



Abdruckpfosten **TSPA 5**

Pack à 5 Stück







**REF 462030**

**Preiskat. B**

Die rote Abdruckkappe und das rote Analog sind rund (nicht rotationsgesichert).



**HINWEIS** Dies ist ein Standard-Labor Set und beinhaltet somit Teile für sowohl **grosse (PA X)** als auch **kleine (TSPA 4)** Abutmentköpfe.

## ABDRUCKNAHME UND LABORZUBEHÖR

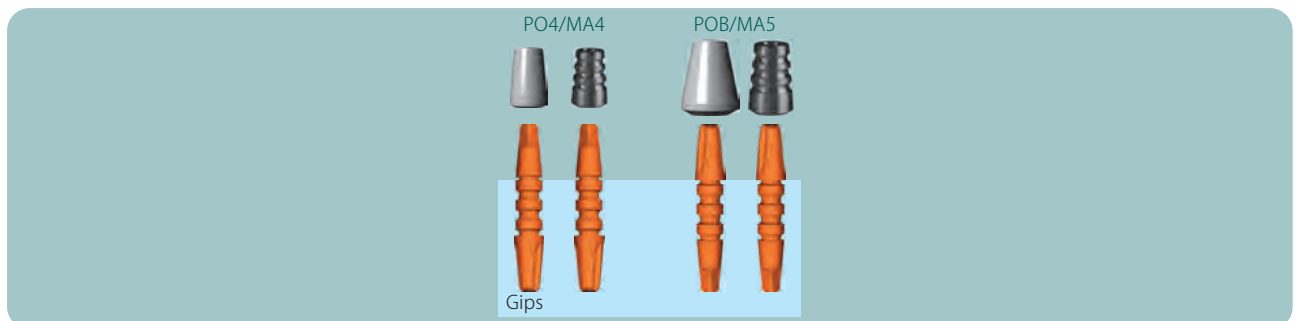

	Beschreibung	Einheit	Code	REF	Preiskat.
<b>FÜR KLEINEN KOPF</b>					
	Abdruckpfosten ausbrennbar, POM Innen rund	Pack à 5 Stück	TSPA 4	462029	B
	<b>ALTERNATIVE</b> Abdruckpfosten ausbrennbar, POM Innen rund	Pack à 5 Stück	TSPA 4	462027	B
	Ausbrennabutm und Basis für Provisorien Für kleinen Kopf 7 mm hoch, weiss, innen rund	Pack à 5 Stück	PO4	462088	B
	Doppelanalog aus Kunststoff Für grossen und kleinen Kopf	Pack à 5 Stück	IA4/IAU	462111	B
	Doppelanalog aus Metall Für grossen und kleinen Kopf	1 Stück	IA4/IAU	462112	A
<b>FÜR GROSSEN KOPF</b>					
	Abdruckpfosten ausbrennbar, Innen gekantet	Pack à 5 Stück	PA X	462136	B
	Ausbrennabutm für grossen Kopf Innen rund	Pack à 5 Stück	POB	462086	B



## TITANKAPPEN

	Beschreibung	Material	Code	REF	Preiskat.
	Titankappe, röntgensichtbar Für kleinen Kopf	Ti6Al4V schweisssbar	MA4	462090	B
	Titankappe, röntgensichtbar Für grossen Kopf	Ti6Al4V schweisssbar	MA5	462093	B

## KORTIKALFRÄSEN FÜR KOS® M UND KOS® MICRO

	Beschreibung		Code	REF	Preiskat.
	C-Drill KM1 3.0 - 3.2	Kortikalfräse	C-Drill KM1	455300	E
	C-Drill KM2 3.7 - 4.1	Kortikalfräse	C-Drill KM2	455301	E
	C-Drill KM3 5.0	Kortikalfräse	C-Drill KM3	455302	E

## SCANBODIES MATERIAL PEEK/POM



**Beschreibung** Scanbody-4  
Zylindrisch, für kleinen Kopf

**Systeme** KOS®, BCS®

**REF** 462054

**Preiskat.** B  
Pack à 5 Stück



**Beschreibung** Scanbody-5  
Zylindrisch, für grossen Kopf

**Systeme** KOS®, BCS®

**REF** 462055

**Preiskat.** B  
Pack à 5 Stück



Ansicht von oben



**Beschreibung** Scanbody-MU  
Zylindrisch

**Systeme** KOS® MU, BCS® MU,  
Hexacone® MU

**REF** 462056

**Preiskat.** B  
Pack à 5 Stück



**Beschreibung** Flag-Scanbody **SCB4**  
Für kleinen Kopf  
Für intra-orale Scans

**Systeme** KOS®, BCS®

**REF** 462071

**Preiskat.** C  
Pack à 5 Stück



**Beschreibung** Flag-Scanbody **SCB5**  
Für grossen Kopf  
Für intra-orale Scans

**Systeme** KOS®, BCS®

**REF** 462072

**Preiskat.** C  
Pack à 5 Stück



Ansicht von oben



**Beschreibung** Flag-Scanbody **SCB MU**  
Inkl. Schraube SFK MU (418164)  
Für intra-orale Scans

**Systeme** KOS® MU, BCS® MU,  
Hexacone® MU

**REF** 462073

**Preiskat.** B  
1 Stück

Die entsprechenden STL Dateien können Sie unter <https://implant.com/de/downloads> herunterladen.



## HEATLESS® BOHRER DOS FÜR IMPLANTATE MIT KONISCHEM KERN

Chirurgischer Stahl, farbcodiert, tiefenmarkiert und re-sterilisierbar. Die Tiefenangaben sind auf den Bohrer gelasert. Anwendung mit 3.000 - 5.000 UpM bei intermittierender Bohrtechnik und guter Kühlung. Aufgrund der extrem hohen Schneidleistung kann ohne Druck gearbeitet werden.

**-55%  
Hitze**



Beschreibung	Farbe	Max. Arbeitslänge	REF	Preiskat.
DOS 1	gelb	17 mm	455311	D
DOS 2	schwarz	17 mm	455312	D
DOS 3	rot	17 mm	455313	D
DOS 4	blau	21 mm	455314	D
DOS 5	grün	17 mm	455315	D
DOS 6	transparent	15 mm	455316	D

**DOS 6** Dieser Bohrer ist an der Spitze um 2 mm kürzer. Deswegen kann im harten Knochen bis zu 2 mm tiefer gebohrt werden als nominal auf dem Bohrer angegeben ist. Dadurch wird die konische Knochenkavität nur im crestalen Bereich zirkulär erweitert, ohne dass die Bohrtiefe zunimmt.

## INSTRUMENTE UND WERKZEUGE

Beschreibung	Länge	Code	REF	Preiskat.
Einbringhilfe kurz, für grossen Kopf Mit RAT 2 und TW2 verwenden	7 mm	IT2 S BCS	900038	E
Einbringhilfe lang, für grossen Kopf Mit RAT 2 und TW2 verwenden	19 mm	IT2 BCS	900030	E
Einbringhilfe für grossen Kopf Mit Winkelstück verwenden	23 mm	IT2W	900039	E
Einbringhilfe lang, für kleinen Kopf Mit RAT 2 und TW2 verwenden	20 mm	IT K	462320	D
Einbringhilfe kurz, für kleinen Kopf Mit RAT 2 und TW2 verwenden	7 mm	ITS K	462322	D
Einbringhilfe für kleinen Kopf Mit Winkelstück verwenden	23 mm	ITW K	462331	D
Drehmomentratsche 10 - 70 Ncm		TW2	425402	S
Adapter für grossen Kopf Mit Handgriff verwenden	70 mm	AHB	900037	F
Adapter für kleinen Kopf Mit Handgriff verwenden	70 mm	AHK	462319	D
Handgriff für maschinelle Aufbereitung, nicht zerlegbar Im Ultraschallbad bei 45° mit alkalischem Reinigungsmittel reinigen Für Adapter, selbstsichernd	110 mm		311431	V

Heatless® Bohrer  
DOS 1 REF 455311

Heatless® Bohrer  
DOS 2 REF 455312

Heatless® Bohrer  
DOS 3 REF 455313

Heatless® Bohrer  
DOS 4 REF 455314

Heatless® Bohrer  
DOS 5 REF 455315



Twist Drill  
ø 2.0 mm

Twist Drill  
ø 2.0 mm

Twist Drill  
ø 2.0 mm

Twist Drill  
für ZSI

Twist Drill  
für ZSI

Twist Drill  
für ZSI

Twist Drill 2.0/21  
REF 90022

Twist Drill 2.0/30  
REF 90020

Twist Drill 2.0/40  
REF 90019

Twist Drill 2.2 /50  
REF 90021

Twist Drill 2.2 /55  
REF 90023

Twist Drill 2.2  
REF 310514





# IHDE DENTAL

(Die Produkte dieses Katalogs sind gemäß der Richtlinie 93/42 / EWG CE-gekennzeichnet (Klasse I) und CE 1936 gekennzeichnet (Klasse IIa und IIb).)

Handelsprodukte, deren Überwachung nicht durch unsere benannte Stelle erfolgt, sind als Fremdprodukte deklariert.

Wir sind zertifiziert nach DIN EN ISO 13485 sowie Anhang II der Richtlinie 93/42 EWG.

Die in diesem Prospekt gezeigten Produktdimensionen können aus technischen Gründen von der Realität abweichen.

**KOS®** ist ein eingetragenes Warenzeichen. Pat. Pend.

Bei erneuter Aufbereitung von Implantaten besteht die Gefahr der Entstehung von Infektionen, da keine validierten Verfahren zur Aufbereitung existieren. Implantate dürfen deswegen nicht wiederaufbereitet werden.

## Zusammenstellung und Erklärung der Symbole auf den Verpackungen:



Chargenbezeichnung



Gammasterilisiert



Unsteril



Nur zur Anwendung durch den Zahnarzt oder Chirurgen



Einwegprodukt



Gebrauchsanweisung beachten



Verfallsdatum



Trocken lagern



Gut verschlossen halten



Bei beschädigter Verpackung nicht verwenden



Nicht resterilisieren



Hersteller



Herstellungsdatum



Bestellnummer

## KOMPRESSIONS SCHRAUBEN

KOS®

KOS® MU

## KOMBINATIONEN IMPLANTAT

KOS® PLUS

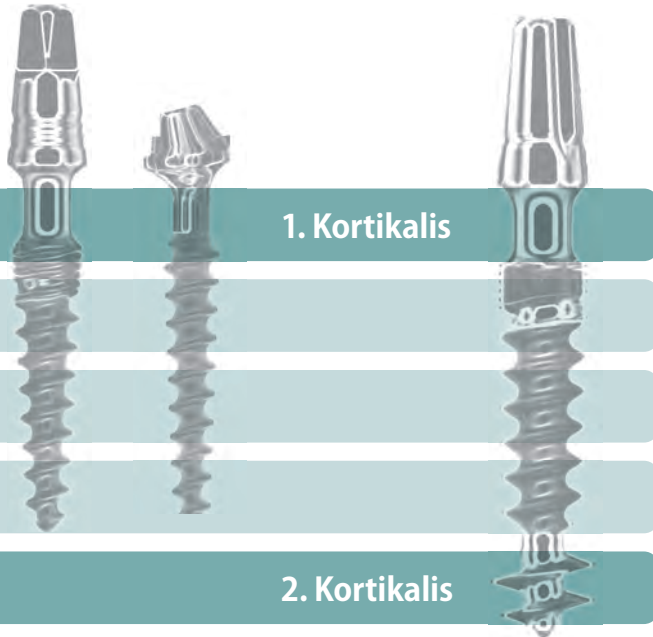

# IHDE DENTAL

**Dr. Ihde Dental AG**  
Dorfplatz 11  
CH - 8737 Gommiswald / SG  
Tel +41 (0)55 293 23 23  
contact@implant.com  
www.implant.com

**Dr. Ihde Dental GmbH**  
Erfurter Str. 19  
D - 85386 Eching / München  
Tel +49 (0)89 319 761 0  
Fax +49 (0)89 319 761 33  
info@ihde-dental.de  
www.ihde-dental.de