

IHDEDENTAL 

ZWEITEILIGE IMPLANTATE

DENTAL IMPLANTAT
SYSTEM

Xign[®]



“FÜR MICH BEGINNT IMPLANTOLOGIE DORT,
WO ANDERE LÄNGST AUFGEGBEN HABEN.”

- Dr. Stefan Ihde



Die Dr. Ihde Dental ist seit 60 Jahren ein zuverlässiger Partner für ein breites Spektrum von Implantatsystemen und Verbrauchsmaterialien. Wir liefern Zahnärzten und Dentaltechnikern exakt aufeinander abgestimmte Materialien und Systeme, die einfach und sicher einzusetzen sind. Dabei achten wir stets auf hohe Qualität und ein exzellentes Preis- / Leistungsverhältnis, damit Sie wirtschaftlich und mit hoher Effizienz Ihren Patienten beste Rundumversorgung garantieren können.

Der vorliegende Katalog gibt Ihnen einen Überblick und alle notwendigen Informationen über unsere Produkte. Jederzeit stehen wir Ihnen auch persönlich über die angegebenen Telefon-Nr. zur Verfügung. Weitere Informationen finden Sie auch auf unseren Webseiten:

www.implant.com || www.ihde-dental.de || www.ihde.com

Das Unternehmen wurde 1954 von dem Zahntechniker Klaus Ihde in Berlin gegründet. In den sechziger Jahren erfolgte die Firmenverlegung nach Bayern. Ende der achtziger Jahre wurden aus der Einzelhandelsgesellschaft Klaus Ihde die Dr. Ihde Dental GmbH (Deutschland) und die Dr. Ihde Dental AG (Schweiz). Ihde Dental ist heute an vier Standorten in Europa und über 45 Ländern vertreten. Die Unternehmensgruppe gehört – gemessen an den Neuentwicklungen und den erteilten oder angemeldeten Patenten in den letzten Jahren – zu einem der innovativsten Implantatunternehmen weltweit.

Die Kernaufgaben der Ihde Dental umfassen Entwicklung, Beschaffung und Vertrieb von Medizinprodukten. Wir nutzen eine grosse Zahl von Lieferanten im Bereich des Verbrauchsmaterials, produzieren jedoch Implantate seit vielen Jahren im eigenen Betrieb. Dank modernster Herstellungstechnologie und einem abgerundeten Maschinenpark können alle Teile schnell, präzise und preiswert hergestellt werden.

Unsere Partner

Viele neue Ideen und gute Gedanken werden von Anwendern und Kunden an uns herangetragen. Die Zusammenarbeit mit Ihnen ist uns ein extrem wichtiges Anliegen. Kommen Sie bitte jederzeit auf uns zu, wenn Sie etwas zu verbessern oder zu beanstanden haben. Ihre Ideen und Ihre Meinung helfen uns allen, jeden Tag die Wünsche unserer Patienten mehr und besser zu erfüllen. Denn auch bei uns steht der Patient an erster Stelle.

Unsere Marktleistung und unsere Arbeitsethik

Seit seiner Gründung setzt das Unternehmen auf innovative Ideen und fortschrittliche Technik, Premiumqualität, ein sehr gutes Preis- / Leistungsverhältnis, optimale Patienten- und Anwenderfreundlichkeit und lange Lebensdauer. Unser Programm vereint modernste Erkenntnisse aus Forschung und den Praxen in vielen Ländern der Welt.

Kundenorientierung bedeutet für uns – **wir sind immer für Sie da!**

- Wir bieten Schulungen, Nachschulungen und Beratung für Anwender.
- Wir beraten unsere Kunden umfassend und fachlich korrekt.
- Auf Wunsch kommen wir auch gerne zu Ihnen in die Praxis.

**Bitte rufen Sie uns zur Vereinbarung eines Termins an
oder senden Sie uns eine E-Mail.**

IHDEDENTAL 

Dr. Ihde Dental AG
Dorfplatz 11
CH - 8737 Gommiswald / SG
Tel. +41 (0)55 293 23 23
contact@implant.com

Dr. Ihde Dental GmbH
Erfurter Str. 19
D - 85386 Eching / München
Tel. +49 (0)89 319 761-0
Fax +49 (0)89 319 761-33
info@ihde-dental.de

DIE VORTEILE

DES **XIGN®** SYSTEMS FÜR ENOSSALE ZAHNÄRZTLICHE IMPLANTATIONEN

Das Allfit® Implantatsystem **Xign®** ist ein System für enossale zahnärztliche Implantationen. **Xign®** Implantate weisen zwei hochpräzise, interne zylindrische Führungen und Innensechskant auf. Implantate mit einem Durchmesser von 3.0 und 3.4 mm sind nicht vorgesehen zur Einzelzahnversorgung. Das **Xign®** Implantatsystem ist geeignet für zweistufige Implantationsverfahren. **Xign®** Zubehörteile sind farbcodiert.

Vorgeschriebene, bzw. empfohlene Anzugsmomente für Implantate, Abutments und Befestigungsschrauben finden Sie unter:

www.implant.com/de/downloads



Sicherer Rotationsschutz durch Präzisions-Innenhexagon und zwei teleskopische Bereiche

Exzellente Stabilität in allen Knochenqualitäten

Universeller Einsatz für festsitzende und herausnehmbare Prothetik

Hergestellt aus hochbruchfester Titanlegierung Ti6Al4V

Durchdachtes Instrumententray

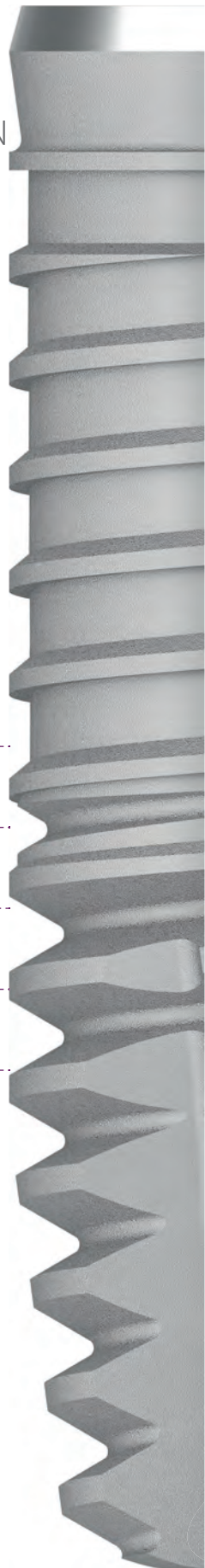



Polierter Bereich

Innensechskant

Grosse Auswahl
an Längen und
Durchmessern

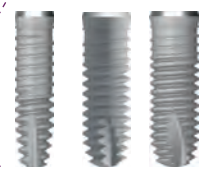

Farbcodierung der
Zubehörteile gemäss
Implantat Ø

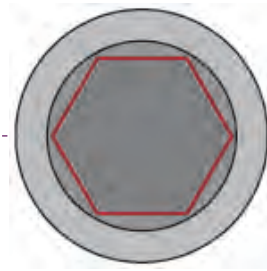

Enossale Länge
Enossaler Ø

6 - 15 mm

3.0 - 5.5 mm



3.0 mm



3.4 mm



3.8 mm



4.5 mm



5.5 mm

VORARBEITEN BEI SCHABLONENANWENDUNG

1. Lassen Sie von Ihrem Labor eine Bohrschablone mit den ermittelten Bohrlöchern für die Markierungsbohrung anfertigen. Um ganz sicher zu gehen, können vom Labor Führungshülsen (**Code BFH**) in die Bohrlöcher eingesetzt werden, durch die die exakte Bohrrichtung vorgegeben wird. Für die Pilotbohrung verwenden Sie einen 2.0 mm Ø Bohrer.
2. Für die folgenden Bohrsequenzen können Bohrstopps verwendet werden, die entsprechend der Länge des Bohrkanals auf die Bohrer aufgesteckt und festgeschraubt werden. Dabei werden ggf. Schleimhautdicke und die Höhe der Schablone berücksichtigt. Aufgrund der extrem hohen Schneidleistung unserer Bohrer sind im Regelfall keine aufsteigenden Bohrersequenzen erforderlich.

Empfohlene Umdrehungszahl: 2000-5000 UpM bei guter Kühlung; intermittierende Bohrtechnik anwenden.

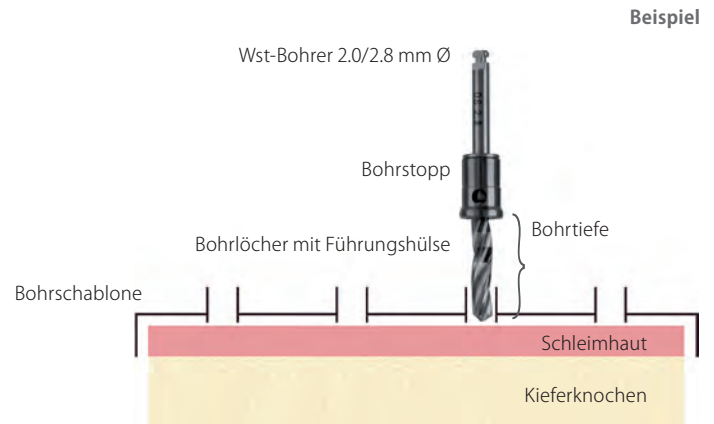

GENERELLER HINWEIS Xign® Implantate mit Durchmesser 4.5 mm und grösser können als Kompressionsschrauben angewendet. Die Bohrung sollte in diesem Fall wesentlich dünner ausgeführt werden als der Kerndurchmesser des Implantats, da nur so eine gute Knochenkonsolidation erreicht werden kann. Der minimale Bohrungsdurchmesser hängt von der Knochendichte ab. Aus diesem Grund ist es nicht möglich Bohrsequenzen anzugeben, die für alle Knochenqualitäten günstiger Weise angewendet werden. Im Regelfall muss im weichen Oberkiefer wesentlich weniger aufgebohrt werden (z.B. kann nur der Bohrer DS2 angewendet werden für grössere Xign® Implantate) als im gut mineralisierten Unterkiefer, der die Anwendung einer auf die Knochendichte abgestimmten Bohrsequenz erfordert.

CHIRURGIE

1. Reihenfolge der zu verwendenden Bohrer (für Winkelstück)

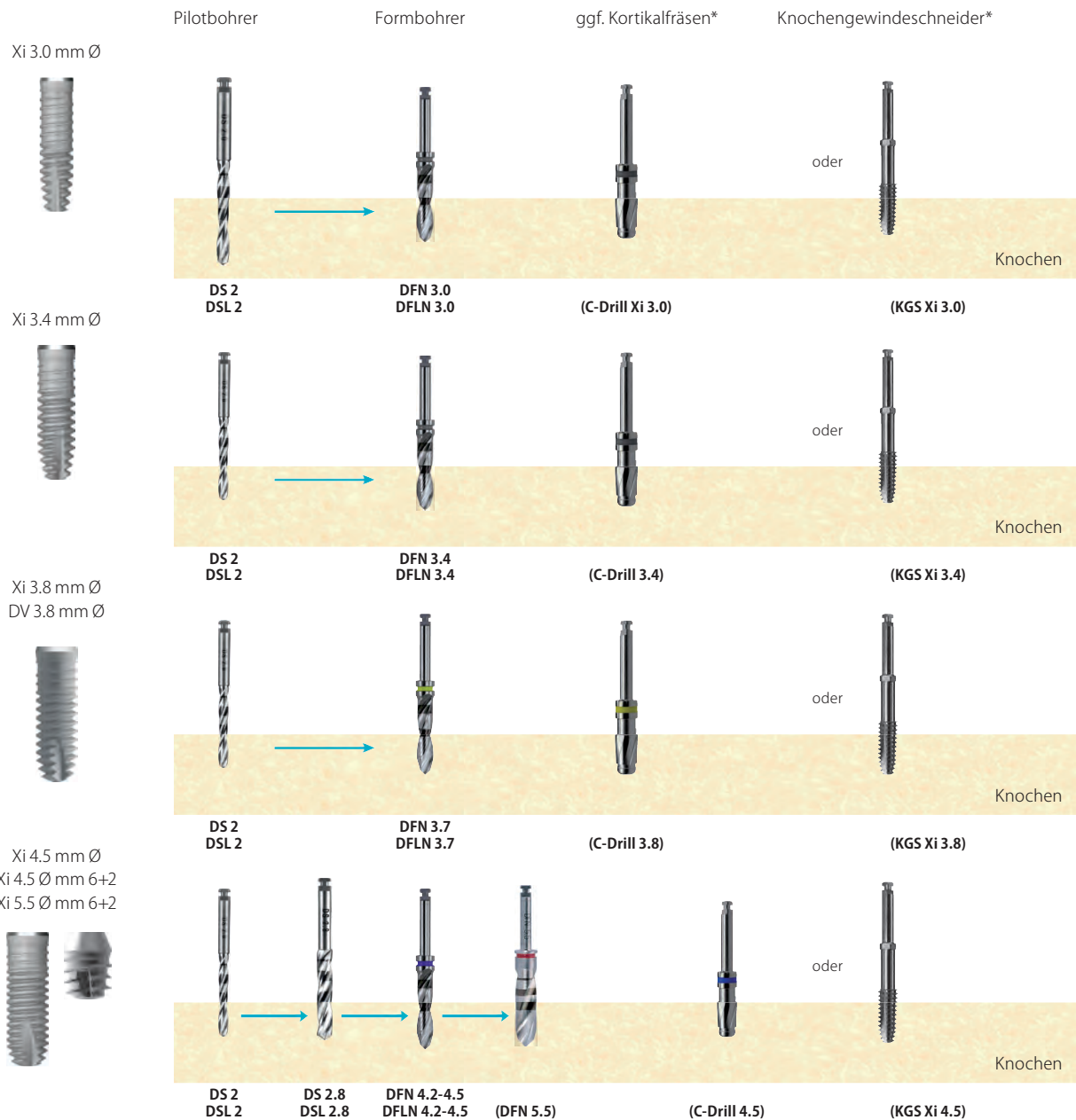

*Für Bereiche mit hartem kortikalen Knochen wird die Erweiterung mittels C Drills oder Knochengewindeschneider (KGS) bis in eine kortikale Tiefe von bis zu 6 mm empfohlen. Formbohrer schaffen die Knochenkavität für das jeweilige Implantat (Xign®). Der tatsächliche Durchmesser des Formbohrers ist kleiner.

2. Implantatverpackung



Original-Verpackung



Entfernen Sie das Etikett und kleben Sie es in Ihre Patientenkartei.



Die geöffnete Packung enthält das Implantat in einem sterilen Röhrchen (Primärverpackung).

3. Das Implantat aus der Packung nehmen

1. Öffnen Sie den Deckel.
2. Das Implantat ist mit einer Sollbruchstelle im Deckel befestigt.
3. Entnehmen Sie das Implantat, ohne die Innenwand des Röhrchens zu berühren.

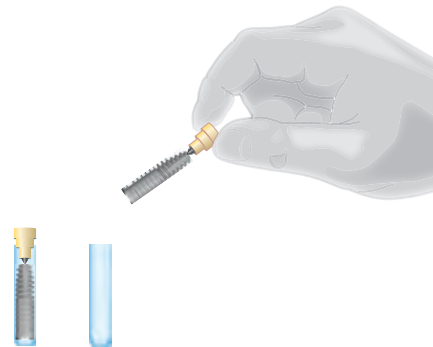

4. Handhabung

4.1 Verbinden

Verbinden Sie die Einringhilfe mit dem Implantat, indem Sie den Deckel, an dem das Implantat befestigt ist, mit der anderen Hand festhalten.

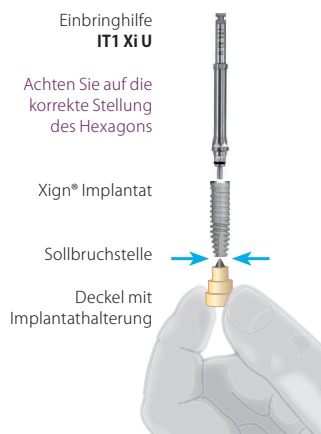

4.2

Nachdem Sie die Einringhilfe montiert haben, halten Sie den Deckel fest in der Hand und brechen Sie das Implantat an der Sollbruchstelle vom Deckel ab.

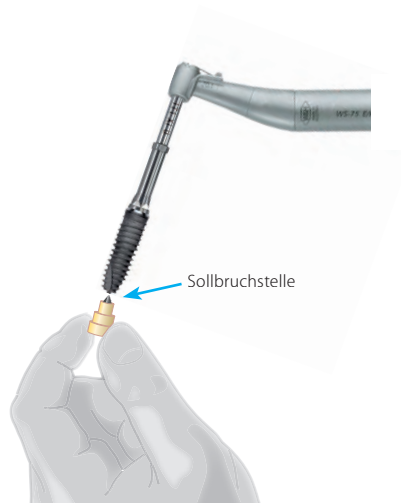

4.3

Mit dem Winkelstück das Implantat im Uhrzeigersinn in die Kavität einschrauben.

Der enossale Teil des Implantats muss komplett vom Knochen bedeckt sein. Nach vollen Insertion kann das Implantat 1/4 Drehung zur Entlastung des Knochens zurück geschraubt werden.



5. Einbringung

Lösen der Einbringhilfe oder des Winkelstücks vom Implantat:

Einbringhilfe vom Implantat abziehen und vom Winkelstück trennen.

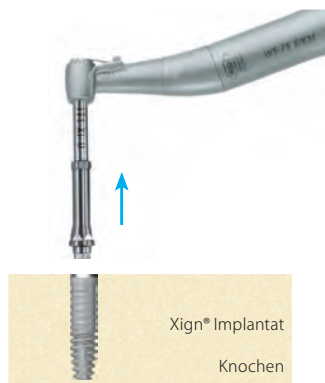

6. Ergebnis

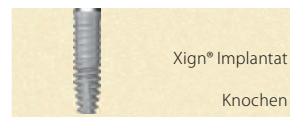

7. Nachsorge

Verschließen des Implantats mit einer passenden Abdeckschraube.

Nach der Einheilzeit: Abdeckschraube entfernen.



Max. Eindrehkraft

Xign 3.0 = 20 Ncm

Xign 3.4 = 30 Ncm

Xign 3.8 = 40 Ncm

8. Abdrucknahme im Pick-up Verfahren

8.1 Abdrucknahme mit individuellem Löffel

Hex-Instrument HT 1.25

Eindrehen des
Abdruckpfostens HLT Xi

Xign® Implantat

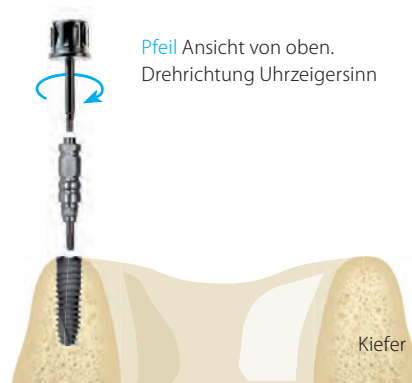

8.2 Vor dem Abdruck

Abdrucknahme mit einem A-Silikon. Die Verwendung von offenen oder geschlossenen Abformlöffeln ist möglich.

Der Abdruckpfosten HLT Xi muss unbedingt vom Implantat abgeschraubt werden um den Abdrucklöffel entnehmen zu können.

Abdruckpfosten HLT Xi

Xign® Implantat

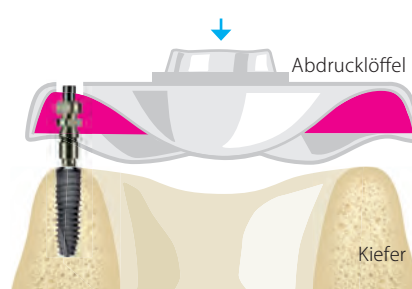

8.3 Abdruck nehmen

Lösen des HLT Xi vom Implantat. HLT Xi bleibt im Abdruck.

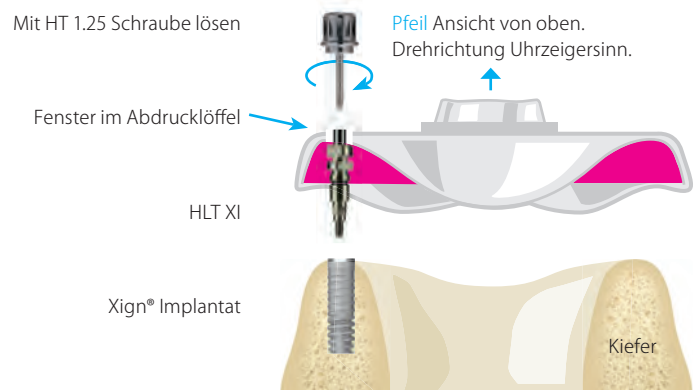

8.4

Ansicht des Abdruckpfostens HLT Xi im Abdruck (Pick up-Verfahren, Ansicht von unten).

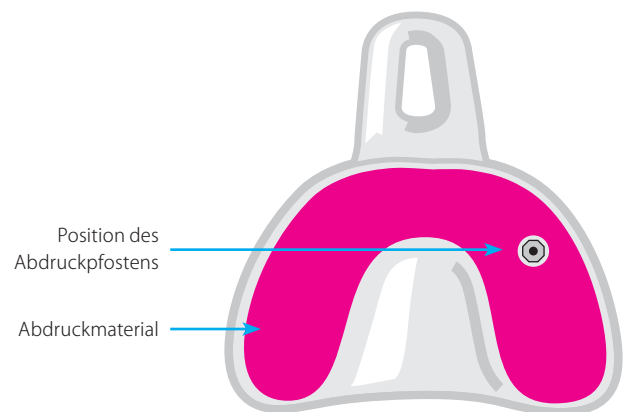

8.5

Nach der Abdrucknahme wird das Implantat mit einer Abdeckschraube verschlossen und der Abdruck an das Labor gegeben.

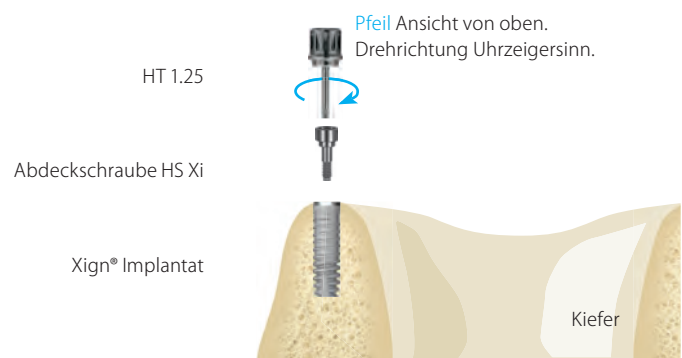

9. Abdrucknahme mit geschlossenem Löffel

9.1 Abdrucknahme mit individuellem Löffel

Festdrehen des Abdruckpfostens
mit Rändelschraube

TS(L) Xi

Xign® Implantat



9.2 Vor dem Abdruck

Abdrucknahme mit einem A-Silikon. Die Verwendung von offenen oder geschlossenen Abformlöffeln ist möglich.

Bei geschlossener Abdrucknahme verbleibt der Abdruckpfosten TS Xi stets auf dem Implantat, wenn der Abdruck entnommen wird.

Abdruckpfosten
TS(L) Xi

Xign® Implantat

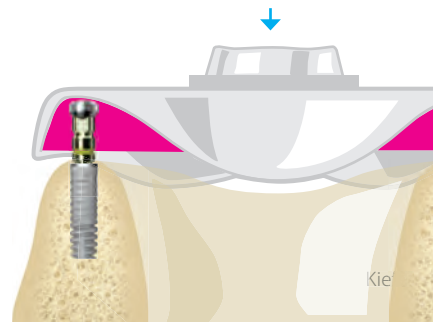

9.3 Abdruck entnehmen

Bei geschlossener Abdrucknahme bleibt der Abdruckpfosten TS Xi nach dem Entfernen des Abdrucklöffels auf dem Implantat.

Nach der Entnahme des Abdrucklöffels wird der Abutmentpfosten abgeschraubt.

TS(L) Xi

Xign® Implantat

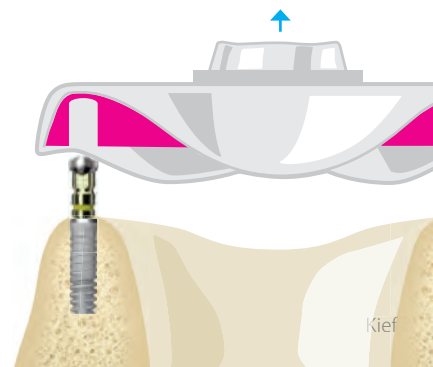

9.4

Nach der Abdrucknahme wird das Implantat mit einem Gingivaformer verschlossen und der Abdruck an das Labor gegeben.

HT 1.25

Gingivaformer HS Xi eindrehen

Xign® Implantat

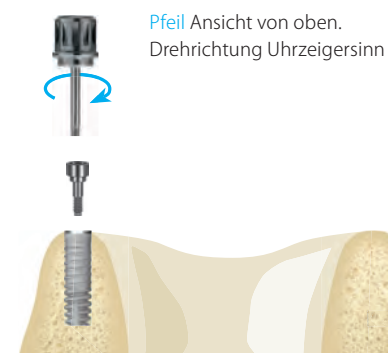

10. Vorbereitung des Abdrucklöffels für die Modellherstellung

10.1 Pick-up Verfahren

Analog oder M-Analog gegen den Abdruckpfosten festschrauben.

Mit HT 1.25 das Laboranalog im Abdruck befestigen

HLT Xi

IA Xi oder M-Analog zu Xign®

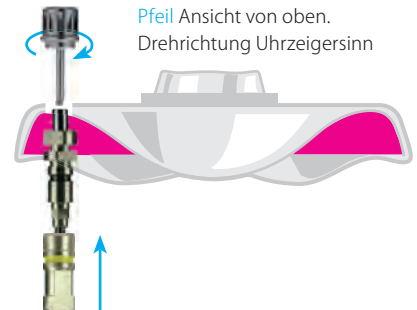

10.2 Geschlossenes Verfahren

IA Xi oder M-Analog IA Xi dagegen TS(L) Xi schrauben. **A**

Anschließend wird der Abdruckpfosten in den Abdruck reponiert. **B**

Der Abdruck kann nun ausgegossen werden.

Bei M-Analogen (IA Xi M) den unteren Zugang zur Konterschraube vor dem Ausgießen ausblocken.

Mit der Rändelschraube den Abdruckpfosten auf dem Laboranalog festdrehen

TS(L) Xi **A**

IA Xi oder IA Xi M **B**



Der Abdruck wird mit Gips ausgegossen und danach werden die Abdruckpfosten vom Laboranalog abgeschraubt.

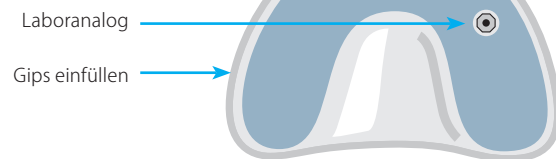

10.3

Das Laboranalog befindet sich nun in der richtigen Position und Orientierung im Gips.

IA Xi / IA Xi M
IA DV



10.4 Abdruck nehmen

Positionierung des verschraubten Abutments TLA, wobei die optimale Stellung und die passende Angulation bestimmt werden müssen.

Hinweis Der Hexagon muss vollständig in das Analog eingeführt werden.

HT 1.25

Schraube eindrehen

TLA 15 Xi

Achten Sie auf die korrekte Stellung des Hexagons

IA Xi / IA Xi M

**10.5**

Bei der Übertragung in den Mund muss die richtige Stellung des Abutments beachtet werden.

Anzugsmoment der Schraube bei der Befestigung auf dem Implantat: 15 Ncm

TLA 15 Xi

**10.6**

Kommen mehrere angulierte Abutments zum Einsatz, so wird zur Erleichterung der Positionierung im Munde eine abnehmbare Kunststoffschiene (z. B. aus Pattern Resin) von Ihrem Labor angefertigt

TLA 15 Xi

Pattern Resin



XIGN® IMPLANTATE



Xign® Implantate weisen zwei hochpräzise, interne zylindrische Führungen und einen Innensechskant auf. Material Ti6Al4V. Implantate mit einem Durchmesser von 3.0 und 3.4 mm sind nicht vorgesehen zur Einzelzahnversorgung. Lieferung inkl. jeweiliger chirurgischer Schraube.

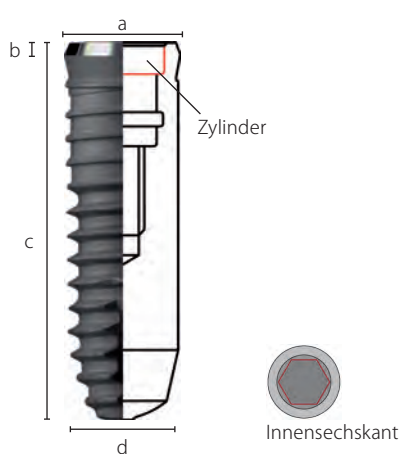

		Beschreibung	Enossaler Ø	Enossale Länge	REF	Preiskat.
		Xi 3.0 11.5 *	3.0 mm	11.5 mm	422000	N
		Xi 3.0 13 *	3.0 mm	13 mm	422001	N
		Xi 3.0 15 *	3.0 mm	15 mm	422002	N
		Xi 3.4 8	3.4 mm	8 mm	422003	K
		Xi 3.4 10	3.4 mm	10 mm	422004	K
		Xi 3.4 11.5	3.4 mm	11.5 mm	422005	K
		Xi 3.4 13	3.4 mm	13 mm	422006	K
		Xi 3.4 15	3.4 mm	15 mm	422007	K
		Xi 3.8 8	3.8 mm	8 mm	422008	K
a) Max. Kopf Ø	3.2 - 5.5 mm	Xi 3.8 10	3.8 mm	10 mm	422009	K
b) Polierter Rand	0.35 - 2 mm	Xi 3.8 11.5	3.8 mm	11.5 mm	422010	K
c) Enossale Länge	6 - 15 mm	Xi 3.8 13	3.8 mm	13 mm	422011	K
d) Enossaler Ø	3.0 - 5.5 mm	Xi 3.8 15	3.8 mm	15 mm	422012	K
Xi 4.5 6+2 / Xi 5.5 6+2	Passende Abutmentgrößen = 3.8	Xi 4.5 6+2	4.5 mm	6 - 8 mm	422013	K
		Xi 4.5 8	4.5 mm	8 mm	422014	K
		Xi 4.5 10	4.5 mm	10 mm	422015	K
		Xi 4.5 11.5	4.5 mm	11.5 mm	422016	K
		Xi 4.5 13	4.5 mm	13 mm	422017	K
		Xi 4.5 15	4.5 mm	15 mm	422018	K
		Xi 5.5 6+2	5.5 mm	6 - 8 mm	422019	K

* Inkl. vormontierter Einbringhilfe (TempBase).
Entfernung der Einbringhilfe mit Sechskantschlüssel HT 0.9

Für Implantate mit 3.0 mmd und 3.4 mmd beträgt die max. Eindrehkraft für die prothetische Schraube **13 Ncm**
Für Implantate mit 3.8 mmd beträgt die max. Eindrehkraft für die prothetische Schraube **20 Ncm**
Für alle anderen Implantate beträgt die max. Eindrehkraft für die prothetische Schraube **25 Ncm**

FARB CODIERUNG



Implantat Ø

3.0 mm

3.4 mm

3.8 mm

4.5 mm

5.5 mm

CHIRURGISCHE SCHRAUBEN

**Beschreibung**

Chirurgische Schraube für 3.0 mm Ø braun

Code

CST Xi 3.0

REF

422300

Preiskat.

B

Eindreihen mit **HT 0.9**

Chirurgische Schraube für 3.4 mm Ø silber

CST Xi 3.4

422301

B

Chirurgische Schraube für 3.8 mm Ø gelb

CST Xi 3.8

422302

B

Chirurgische Schraube für 4.5 mm Ø blau

CST Xi 4.5

422303

B

Eindreihen mit **HT 1.25**

ZYLINDRISCHE GINGIVAFORMER

**Beschreibung**

Gingivaformer 3.0 mm Ø, braun für 2 mm Gingivahöhe

Code

HS Xi 3.0 2

REF

422304

Preiskat.

B

Gingivaformer 3.0 mm Ø, braun für 4 mm Gingivahöhe

HS Xi 3.0 4

422305

B

Eindreihen mit **HT 0.9**



Gingivaformer 3.4 mm Ø, silber für 2 mm Gingivahöhe

HS Xi 3.4 2

422306

B

Gingivaformer 3.4 mm Ø, silber für 4 mm Gingivahöhe

HS Xi 3.4 4

422307

B



Gingivaformer 3.8 mm Ø, gelb für 2 mm Gingivahöhe

HS Xi 3.8 2

422308

B

Gingivaformer 3.8 mm Ø, gelb für 4 mm Gingivahöhe

HS Xi 3.8 4

422309

B



Gingivaformer 4.5 mm Ø, blau für 2 mm Gingivahöhe

HS Xi 4.5 2

422310

B

Gingivaformer 4.5 mm Ø, blau für 4 mm Gingivahöhe

HS Xi 4.5 4

422311

B

Eindreihen mit **HT 1.25**

ANATOMISCHE GINGIVAFORMER

**Beschreibung**

Gingivaformer 3.0 mm Ø, braun
Höhe 4 mm, Breite oben 6 mm

Code (Höhe/Weite)

HS Xi 3.0 H4W6

REF

422480

Preiskat.

B

Eindreihen mit **HT 0.9**



Gingivaformer 3.4 mm Ø, silber
Höhe 4 mm, Breite oben 6 mm

HS Xi 3.4 H4W6

422481

B



Gingivaformer 3.8 mm Ø, gelb
Höhe 4 mm, Breite oben 6 mm

HS Xi 3.8 H4W6

422482

B



Gingivaformer 4.5 mm Ø, blau
Höhe 4 mm, Breite oben 6 mm

HS Xi 4.5 H4W6

422483

B

Eindreihen mit **HT 1.25**

ABUTMENTS FÜR ZEMENTIERTE PROTHETIK

		Inkl. Schraube	Beschreibung	Gingivahöhe	Farbcode	REF	Preiskat.		
Gerade			TLA Xi 3.0 2	2 mm	braun	422317	D		
			TLA Xi 3.0 3	3 mm	braun	422318	D		
			TLA Xi 3.0 5	5 mm	braun	422319	D		
			TLA Xi 3.4 1	1 mm	silber	422320	D		
			TLA Xi 3.4 2	2 mm	silber	422321	D		
			TLA Xi 3.4 3	3 mm	silber	422322	D		
			TLA Xi 3.4 5	5 mm	silber	422323	D		
					TLA Xi 3.4 8	8 mm	silber	422324	D
					TLA Xi 3.8 1	1 mm	gelb	422325	D
			TLA Xi 3.8 2	2 mm	gelb	422326	D		
			TLA Xi 3.8 3	3 mm	gelb	422327	D		
			TLA Xi 3.8 5	5 mm	gelb	422328	D		
			TLA Xi 4.5 1	1 mm	blau	422329	D		
			TLA Xi 4.5 2	2 mm	blau	422330	D		
			TLA Xi 4.5 3	3 mm	blau	422331	D		
Anguliert 15°			TLA 15 Xi 3.4 1	1 mm	silber	422332	F		
			TLA 15 Xi 3.4 2	2 mm	silber	422333	F		
			TLA 15 Xi 3.4 3	3 mm	silber	422334	F		
			TLA 15 Xi 3.8 1	1 mm	gelb	422335	F		
			TLA 15 Xi 3.8 2	2 mm	gelb	422336	F		
			TLA 15 Xi 3.8 4	4 mm	gelb	422337	F		
			TLA 15 Xi 4.5 1	1 mm	blau	422338	F		
			TLA 15 Xi 4.5 2	2 mm	blau	422339	F		
			TLA 15 Xi 4.5 4	4 mm	blau	422340	F		
			TLA 25 Xi 3.4 1	1 mm	silber	422460	F		
Anguliert 25°			TLA 25 Xi 3.4 2	2 mm	silber	422461	F		
			TLA 25 Xi 3.4 3	3 mm	silber	422462	F		
			TLA 25 Xi 3.8 1	1 mm	gelb	422463	F		
			TLA 25 Xi 3.8 2	2 mm	gelb	422464	F		
			TLA 25 Xi 3.8 3	3 mm	gelb	422469	F		
			TLA 25 Xi 3.8 4	4 mm	gelb	422465	F		
			TLA 25 Xi 4.5 1	1 mm	blau	422466	F		
			TLA 25 Xi 4.5 2	2 mm	blau	422467	F		
		TLA 25 Xi 4.5 4	4 mm	blau	422468	F			
		Ausbrennabutment, Plastik		PA U	418181	A			

Anzugsmoment für Xi 3.0 = 13 Ncm, Eindrehen mit **HT 0.9**Anzugsmoment für Xi 3.4, 3.8, 4.5 = 20 Ncm, Eindrehen mit **HT 1.25**

ABDRUCKNAHME UND LABORZUBEHÖR FÜR ZEMENTIERTE PROTHETIK



Beschreibung

Abdruckpfosten mit Rändelschraube zur manuellen Bedienung, kurz
Für geschlossene Abdrucknahme

Abdruckpfosten mit langer Schraube
Für offene Abdrucknahme

Implantatanalog mit Innensechskant

Code	REF	Preiskat.
TS Xi 3.0 S	422345	C
TS Xi 3.4 S	422346	C
TS Xi 3.8 S	422347	C
TS Xi 4.5 S	422348	C
HLT Xi 3.0 *	422349	C
HLT Xi 3.4	422350	C
HLT Xi 3.8	422351	C
HLT Xi 4.5	422352	C
IA Xi 3.0	422353	B
IA Xi 3.4	422354	B
IA Xi 3.8	422355	B
IA Xi 4.5	422356	B

* Eindrehen mit **HT 0.9**, alle anderen werden mit **HT 1.25** eingedreht

ABUTMENTS FÜR VERSCHRAUBBARE PROTHETIK



Beschreibung

Abutment für Xi 3.4, silber 2 mm Gingivahöhe
2-teilig, mit Schraube

Abutment für Xi 3.8, gelb, 2 mm Gingivahöhe
2-teilig, mit Schraube

Abutment für Xi 3.8, gelb, 4 mm Gingivahöhe
2-teilig, mit Schraube

Abutment für Xi 4.5, blau, 2 mm Gingivahöhe
2-teilig, mit Schraube

Code	REF	Preiskat.
OSA Xi 3.4 2	422361	E
OSA Xi 3.8 2	422362	E
OSA Xi 3.8 4	422363	E
OSA Xi 4.5 2	422364	E

Eindrehen mit **HT 1.77**

ABDRUCKNAHME UND LABORZUBEHÖR FÜR VERSCHRAUBBARE PROTHETIK



oder



Code	TST STI	SF 365	OA STI	PAOA	PAOR	SF 350
REF	420339	420938	420340	420342	420343	420930
Beschreibung	Transferpfosten	Schraube zur Befestigung von TST STI	Laboranalog für OSA	weisse Ausbrennabutments, 10 mm hoch, Pack à 5 Stück	weisse Ausbrennabutments, 10 mm hoch, Pack à 5 Stück	Schraube zur Fixierung
Preiskat.	B	B	B	B	B	B
				innen gekantet	innen rund	

BESCHLEIFBARE ABUTMENTS

**Beschreibung**

Fräszylinder für Xi 3.8 inkl. Schraube SF 2301

Code

FZ Xi 3.8

REF

422367

Preiskat.

D

Fräszylinder 20° für Xi 3.8 inkl. Schraube SF 2301

FZ20 Xi 3.8

422369

D

Eindrehen mit **HT 1.25**

LOCALICER®

**Beschreibung**

Localicer® zu Xi 3.4

Höhe

2 mm

Code

LOC Xi 3.4 2

REF

422372

Preiskat.

D

Localicer® zu Xi 3.4

3 mm

LOC Xi 3.4 3

422373

D

Localicer® zu Xi 3.4

4 mm

LOC Xi 3.4 4

422374

D



Localicer® zu Xi 3.8

2 mm

LOC Xi 3.8 2

422375

D

Localicer® zu Xi 3.8

3 mm

LOC Xi 3.8 3

422376

D

Localicer® zu Xi 3.8

4 mm

LOC Xi 3.8 4

422377

D



Localicer® zu Xi 4.5

2 mm

LOC Xi 4.5 2

422378

D

Localicer® zu Xi 4.5

3 mm

LOC Xi 4.5 3

422379

D

Localicer® zu Xi 4.5

4 mm

LOC Xi 4.5 4

422380

D

Bei Verwendung von LOC Abutments wird empfohlen, im Oberkiefer und Unterkiefer mindestens sechs Implantate einzusetzen und durch eine Prothesenbrücke zu schienen. Eindrehen mit **HT 1.77**.

ZUBEHÖR FÜR LOCALICER®

**Beschreibung**

Analog + Abdruckkappe Set

Code

AA LOC

REF

462337

Preiskat.

C



Set mit 5 Caps + 1 Housing (FREMDPRODUKT)

NCS

462338

D

Abzugskräfte

Gelb 600 g, Pink 1.200 g, Transparent 1.800 g, Violett 2.700 g
Schwarz hat keine Retention und ist für die provisorische Anwendung bis zu einem Monat bestimmt

KUGELKOPF ABUTMENTS



Beschreibung	Code	REF	Preiskat.
Knopfabutment zu Xi 3.0 Kopf Ø 2.5 mm; 2 mm Höhe	TB Xi 3.0 2	422381	E
Knopfabutment zu Xi 3.0 Kopf Ø 2.5 mm; 4 mm Höhe	TB Xi 3.0 4	422382	E
Knopfabutment zu Xi 3.4 Kopf Ø 2.5 mm; 2 mm Höhe	TB Xi 3.4 2	422383	E
Knopfabutment zu Xi 3.4 Kopf Ø 2.5 mm; 4 mm Höhe	TB Xi 3.4 4	422384	E
Knopfabutment zu Xi 3.8 Kopf Ø 2.5 mm; 2 mm Höhe	TB Xi 3.8 2	422385	E
Knopfabutment zu Xi 3.8 Kopf Ø 2.5 mm; 4 mm Höhe	TB Xi 3.8 4	422386	E
Knopfabutment zu Xi 4.5 Kopf Ø 2.5 mm; 2 mm Höhe	TB Xi 4.5 2	422387	E
Knopfabutment zu Xi 4.5 Kopf Ø 2.5 mm; 4 mm Höhe	TB Xi 4.5 4	422388	E

Eindreihen mit **HAS 2** oder **Tool E** (REF 462377)

ZUBEHÖR FÜR KUGELKOPF ABUTMENTS



Beschreibung	Einheit	Code	REF	Preiskat.	
Nylonkappe transparent, ca. 1200g Abzugskraft (FREMDPRODUKT)	Pack á 2 Stück	NC	465028	A1	
Nylonkappe rosa, ca. 800g Abzugskraft (FREMDPRODUKT)	Pack á 2 Stück	NC 1	465029	A1	
Nylonkappe gelb, ca. 500g Abzugskraft (FREMDPRODUKT)	Pack á 2 Stück	NC 2	465030	A1	
Grün, strong	Nylonkappen R-NC Mit erhöhter Friktionsstärke Nur bei durchmesserreduzierter Kugel ≤ 2.3 mm	Pack á 2 Stück	R-NC	465034	A1
Rosa, medium	(FREMDPRODUKT)	Pack á 2 Stück	R-NC 1	465033	A1
Orange, soft	(FREMDPRODUKT)	Pack á 2 Stück	R-NC 2	465032	A1
Metallhülse für alle Nylonkappen (FREMDPRODUKT)		H	465031	B	

TITANBASIS FÜR CAD CAM

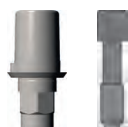

Beschreibung	Material	Code	REF	Preiskat.
Titanbasis zu Xi 3.0, rotationsgesichert	Ti6Al4V	MB Xi 3.0	422473	D
Eindreihen mit HT 0.9				
Titanbasis zu Xi 3.4, rotationsgesichert	Ti6Al4V	MB Xi 3.4	422470	D
Titanbasis zu Xi 3.8, rotationsgesichert	Ti6Al4V	MB Xi 3.8	422471	D
Titanbasis zu Xi 4.5, rotationsgesichert	Ti6Al4V	MB Xi 4.5	422472	D
Eindreihen mit HT 1.25				

MULTI-UNIT ABUTMENTS

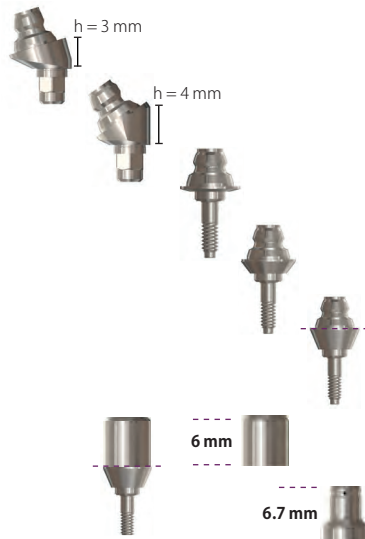

Beschreibung	Material	Code	REF	Preiskat.
Abutment 17° anguliert Inkl. Schraube SF 44	Ti6Al4V	MU2 17 Xi 3.8	422500	L
Abutment 35° anguliert Inkl. Schraube SF 44	Ti6Al4V	MU2 35 Xi 3.8	422501	L
Abutment gerade Gingivahöhe 0.5 mm	Ti6Al4V	MU2S 0.5 Xi 3.8	422502	G
Abutment gerade Gingivahöhe 1.5 mm	Ti6Al4V	MU2S 1.5 Xi 3.8	422503	G
Abutment gerade Gingivahöhe 2.5 mm	Ti6Al4V	MU2S 2.5 Xi 3.8	422504	G
Gingivaformer, inkl. Schraube SF MU2 Höhe über Abutmentschulter 6 mm	Ti6Al4V	GF MU2	418286	C
Localicer®, inkl. Schraube SF MU2 Höhe über Abumentschulter 6.7 mm Zu Verwenden mit NCS Set REF 462338	Ti6Al4V	MU2	418287	C

Eindrehen der angulierten MU2 Abutments mit **HT 1.25**, gerade MU2S Abutments mit **HT 1.77**

ZUBEHÖR FÜR MULTI-UNIT ABUTMENTS

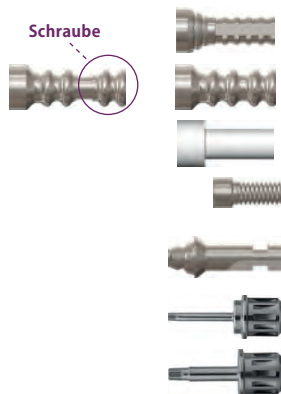

















Beschreibung	Material	Code	REF	Preiskat.
Provisorienbasis SF MU2 muss separat bestellt werden	Ti6Al4V	TC MU2	418290	D
Transfer gerade Inkl. Schraube SFL MU2	Ti6Al4V	TS MU2	418291	C
Ausbrennteil für Multi-Unit Inkl. Schraube		PA MU2	418292	A
Schraube für TC MU	Ti6Al4V	SF MU2	418293	B
Laboranalog für Multi-Unit	Ti6Al4V	IA MU2	418295	B
Hex Instrument, lang		HT 1.25	425100	C
Hex Instrument, lang		HT 1.77	425103	C

EINBRINGHILFEN



Beschreibung	Code	REF	Preiskat.
Einbringhilfe mittel, für TempBase®	Für Implantat ITT2 Xi 3.0 OS Ø 3.0 mm	422408	D
Einbringhilfe kurz, für TempBase®	ITT3 Xi 3.0 OS	422409	D
Einbringhilfe lang	Für Implantat IT1 Xi 3.4 OS Ø 3.4 mm	422410	D
Einbringhilfe mittel	IT2 Xi 3.4 OS	422411	D
Einbringhilfe kurz	IT3 Xi 3.4 OS	422412	D
Einbringhilfe lang, 36 mm	Für Implantat IT1 Xi U OS Ø 3.8 - 5.5 mm	422413	D
Einbringhilfe mittel, 26 mm	IT2 Xi U OS	422414	D
Einbringhilfe kurz, 18 mm	IT3 Xi U OS	422415	D

WERKZEUGE

	Beschreibung	Code	REF	Preiskat.
	Universal-Ratschenadapter für alle WSt.-Instrumente, für TW2 und RAT 2. Max. 30 Ncm	UAW	425107	E
	Verwenden Sie UAW nicht zusammen mit RAT 2 und Heatless® Bohrern. Die maximale Eindrehkraft für Heatless® Bohrer beträgt 35 Ncm. UAW darf daher nur zusammen mit der Drehmomentratsche TW2 verwendet werden.			
	Parallelitätstiefenmesssonde braun	PDG 3.0	422416	B
	Parallelitätstiefenmesssonde silber	PDG 3.4	422417	B
	Parallelitätstiefenmesssonde gelb	PDG 3.8	422418	B
	Parallelitätstiefenmesssonde blau	PDG 4.5	422419	B
	Genormte Röntgenmesssonde, Skalierung 1 mm. Röntgenologisches Messen für zylindrische Implantattypen. Länge 22 mm	PDG	425400	A
	Hex Instrument Ø 1.25 mm	HT 1.25	425100	C
	Hex Instrument für Winkelstück	HT 1.25 M	425112	C
	Hex Instrument, extralang Länge 45 mm, Ø 1.25 mm	HTX 1.25	425102	C
	Hex Instrument 1.25 Für Winkelstück, 45 mm	HTW 1.25	425111	C
	Hex Instrument Ø 1.77 mm	HT 1.77	425103	C
	Hex Instrument für Winkelstück	HT 1.77 M	425113	C
	Hex Instrument für Winkelstück, extralang	HTX 1.77	425104	C
	Hex Instrument für 0.9 mm Schrauben	HT 0.9	422428	C
	Hex Instrument für Winkelstück	HT 0.9 M	425114	C
	Bohrverlängerung Winkelstück (DX2) Verlängert um 19 mm	DX 2	500704	D
	Gabelschlüssel Für TB Xi Kugelkopf Abutments	HAS 2	463109	H
	Tool E, 20 mm lang	Tool E	462377	D
	Drehmomentratsche, 10 - 70 Ncm	TW2	425402	S

Es wird empfohlen, die Drehmomentratsche einmal jährlich durch uns kalibrieren zu lassen.

BOHRFÜHRUNGSHÜLSEN

**Beschreibung**

BFH 2.0 Führungshülse 2.0 mmd

EinheitPack à
5 Stück**Material**

Ti6Al4V

REF

425410

Preiskat.

B



BFH 2.5 Führungshülse 2.5 mmd

Pack à
5 Stück

Ti6Al4V

425411

B



BFH 3.0 Führungshülse 3.0 mmd

Pack à
5 Stück

Ti6Al4V

425412

B



BFH 3.2 Führungshülse 3.2 mmd

Pack à
5 Stück

Ti6Al4V

425413

B



BFH 3.5 Führungshülse 3.5 mmd

Pack à
5 Stück

Ti6Al4V

425414

B

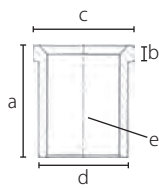

a) Länge

5 mm

b) Höhe der Stufe

0.7 mm

c) Grösster Ø oben

3.7 - 5 mm

d) Nenndurchmesser

3 - 4.4 mm

e) Ø der Bohrung in der Bohrschablone

2.05 - 3.55 mm



Modell mit Restzähnen zur Herstellung einer ersten Bohrschablone fuer die Befestigungsschrauben für die eigentliche Bohrschablone.







Bohrschablone für die Erstellung von Bohrungen für Fixationsschrauben.

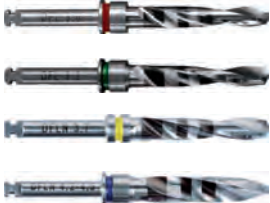

Chirurgische Bohrschablone für die sichere Bohrung für die später Einbringung von BCS® Implantaten. Die hier gezeigten Bohrführungshülsen passen zu Twist Drill 2.0 mm.

HEATLESS® BOHRER DFN / DFLN FÜR IMPLANTATE MIT KONISCHEM KERN

	Beschreibung	Ø Arbeitsbereich	Max. Arbeitslänge	Gesamtlänge	REF	Preiskat.
	Pilotbohrer					
	DS 2	2.0 mm	17 mm	32.5 mm	425001	D
	DS 2.8	2.8 mm	15 mm	32 mm	425005	D
	DSL 2	2.0 mm	23 mm	41 mm	425002	D
	Formbohrer					
	DFN 3.0	2.7 mm	18 mm	36 mm	425030	E
	DFN 3.4	3.0 mm	18 mm	36 mm	425031	E
	DFN 3.7	3.4 mm	18 mm	36 mm	425032	E
	DFN 4.2 - 4.5	4.05 mm	18 mm	36 mm	425033	E
	DFN 5.5	4.4 mm	18 mm	36 mm	425034	E
	Formbohrer lang					
	DFLN 3.0	2.7 mm	18 mm	39 mm	425035	E
	DFLN 3.4	3.0 mm	18 mm	39 mm	425036	E
	DFLN 3.7	3.4 mm	18 mm	39 mm	425037	E
	DFLN 4.2 - 4.5	4.05 mm	18 mm	39 mm	425038	E
	Kortikalfräsen (Alternativ zum Knochengewindeschneider einsetzen)					
	C Drill Xi 3.0	3.0 mm	5 mm	27 mm	425041	D
	C Drill 3.4	3.2 mm	5 mm	27 mm	425042	D
	C Drill 3.7	max. 3.8 mm	max. 5 mm	27 mm	425043	D
	C Drill 4.2 - 4.5	max. 4.6 mm	max. 5 mm	27 mm	425044	D

Der effektive Bohrerdurchmesser ist kleiner als der Implantatdurchmesser.

*** ES WURDE WISSENSCHAFTLICH NACHGEWIESEN**

Heatless® Bohrer von Dr. Ihde Dental erzeugen **55% weniger Hitze** als herkömmliche Knochenbohrer anderer Hersteller. Aus diesem Grund ist es möglich, höhere Drehzahlen anzuwenden: empfohlen werden zwischen 3.000 und 5.000 UpM bei guter Aussenkühlung und intermittierender Bohrtechnik.

KNOCHENGEWINDESCHNEIDER FÜR 1. KORTIKALIS

	Beschreibung	Code	REF	Preiskat.
	Knochengewindeschneider	KGS Xi 3.0 OS	422424	D
	Knochengewindeschneider	KGS Xi 3.4 OS	422425	D
	Knochengewindeschneider	KGS Xi 3.8 OS	422426	D
	Knochengewindeschneider	KGS Xi 4.5 OS	422427	D

Für den Einsatz in harter Kortikalis

BOHRSTOPP TRAY

Nicht für Heissluftsterilisationen geeignet



Beschreibung	Code	REF	Preis €
Bohrstopp A		500881	
Bohrstopp C		500883	
Bohrstopp D		500884	
Bohrstopp E		500885	
Bohrstopp G		500887	
Bohrstopp I		500889	
Bohrstopp J		500890	
Bohrstopp K		500891	
Bohrstopp L		500892	
Formbohrer	DFN 3.0	425030	
Formbohrer	DFN 3.4	425031	
Formbohrer	DFN 3.7	425032	
Formbohrer	DFN 4.2-4.5	425033	
Formbohrer	DFN 5.5	425034	
Formbohrer	DFLN 3.0	425035	
Formbohrer	DFLN 3.4	425036	
Formbohrer	DFLN 3.7	425037	
Formbohrer	DFLN 4.2 - 4.5	425038	
Tray bestückt		60031-K	739.00

STARTER TRAY

Autoklavierbar bis 134° C, nicht für Heissluftsterilisation geeignet. Dieses chirurgische Tray enthält alle Bohrer und Werkzeuge für erste Arbeiten mit dem System Xign®. Material: autoklavierbarer Kunststoff



Beschreibung	Code	REF	Preis €
Einbringhilfe mittel	ITT2 Xi 3.0 OS	422408	
Einbringhilfe mittel	IT2 Xi 3.4 OS	422411	
Einbringhilfe	IT2 Xi U OS	422414	
Hex Instrument	HT 0.9	422428	
Hex Instrument lang	HT 1.25	425100	
Spiralbohrer DS 2	DS 2.0	425001	
Formbohrer DFN 3.0	DFN 3.0	425030	
Formbohrer DFN 3.4	DFN 3.4	425031	
Formbohrer DFN 3.7	DFN 3.7	425032	
Formbohrer DFN 4.2-4.5	DFN 4.2-4.5	425033	
Genormte Sonde	PDG	425400	
Drehmomentratsche	TW2	425402	
Tray bestückt*		S60044-K	auf Anfrage

*unbestücktes Tray auf Anfrage

IHDE DENTAL

(Die Produkte dieses Katalogs sind gemäß der Richtlinie 93/42 / EWG CE-gekennzeichnet (Klasse I) und CE 1936 gekennzeichnet (Klasse IIa und IIb.)

Handelsprodukte, deren Überwachung nicht durch unsere benannte Stelle erfolgt, sind als Fremdprodukte deklariert.

Wir sind zertifiziert nach DIN EN ISO 13485 sowie Anhang II der Richtlinie 93/42 EWG (2007).
Die in diesem Prospekt gezeigten Produktdimensionen können aus technischen Gründen von der Realität abweichen.
Xign® Implantate sind patentgeschützt. **Xign®** ist ein eingetragenes Warenzeichen.
Bei erneuter Aufbereitung von Implantaten besteht die Gefahr der Entstehung von Infektionen, da keine validierten Verfahren zur Aufbereitung existieren.

Zusammenstellung und Erklärung der Symbole auf den Verpackungen:

						
Chargenbezeichnung	Gammasterilisiert	Unsteril	Nur zur Anwendung durch den Zahnarzt oder Chirurgen	Einwegprodukt	Gebrauchsanweisung beachten	Verfallsdatum
						
Trocken lagern	Gut verschlossen halten	Bei beschädigter Verpackung nicht verwenden	Nicht resterilisieren	Hersteller	Herstellungsdatum	Bestellnummer



Sicherer Rotationsschutz durch
Präzisions-Innenhexagon & zwei
teleskopische Bereiche

Exzellente Stabilität in
allen Knochenqualitäten

Universeller Einsatz für festsitzende
und herausnehmbare Prothetik

Ultra-raue enossale Oberfläche

IHDEDENTAL 

Dr. Ihde Dental AG
Dorfplatz 11
CH - 8737 Gommiswald / SG
Tel +41 (0)55 293 23 23
contact@implant.com
www.implant.com

Dr. Ihde Dental GmbH
Erfurter Str. 19
D - 85386 Eching / München
Tel +49 (0)89 319 761 0
Fax +49 (0)89 319 761 33
info@ihde-dental.de
www.ihde-dental.de

REF 6645_XIGN_DE_20210420_V028