

**IHDE**DENTAL 

ZWEITEILIGE IMPLANTATE

DENTAL IMPLANTAT  
SYSTEM

**BoneLevelPlus<sup>®</sup>**

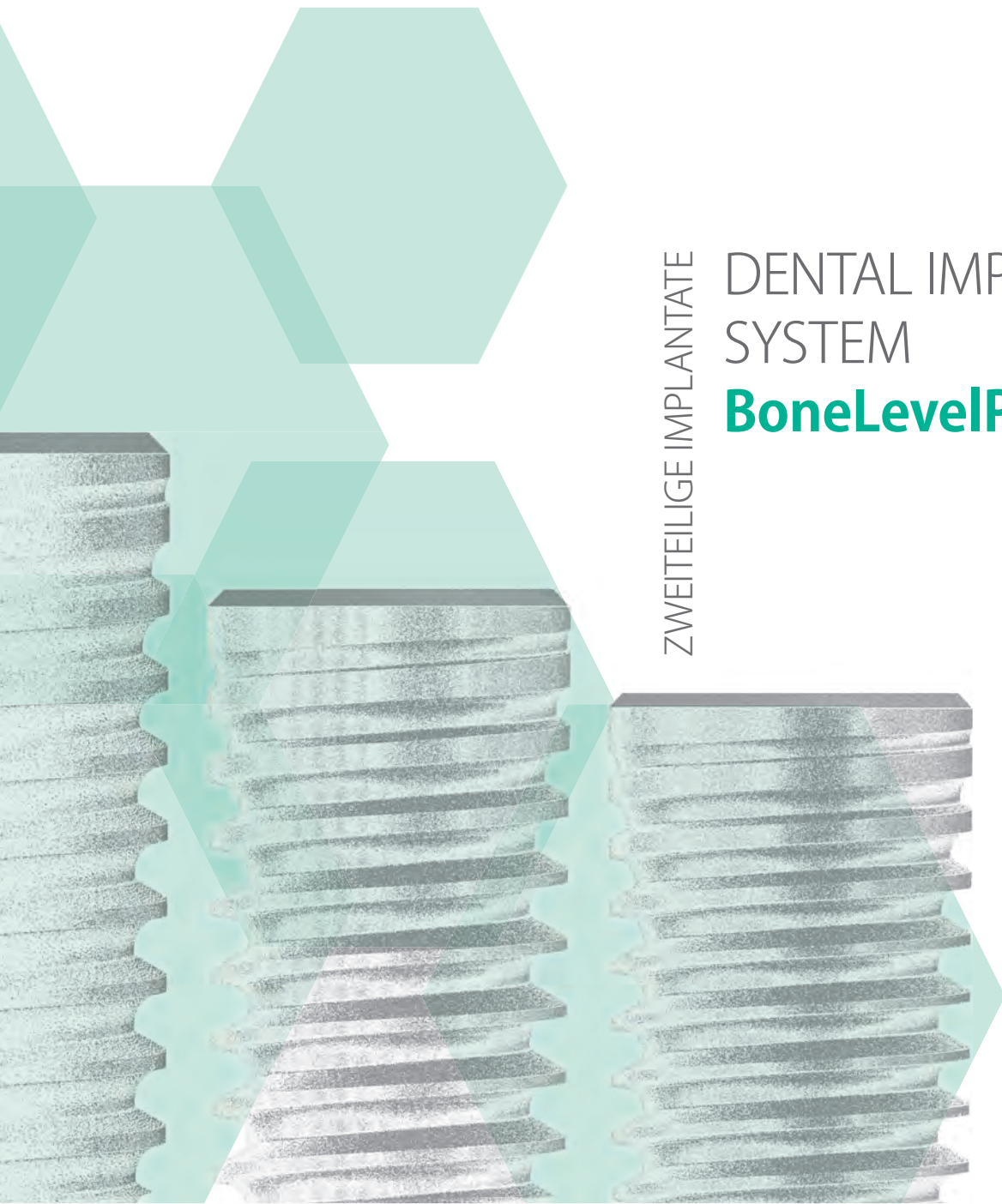

“FÜR MICH BEGINNT IMPLANTOLOGIE DORT,  
WO ANDERE LÄNGST AUFGEGBEN HABEN.”

- Dr. Stefan Ihde





Die Dr. Ihde Dental ist seit 60 Jahren ein zuverlässiger Partner für ein breites Spektrum von Implantatsystemen und Verbrauchsmaterialien. Wir liefern Zahnärzten und Dentaltechnikern exakt aufeinander abgestimmte Materialien und Systeme, die einfach und sicher einzusetzen sind. Dabei achten wir stets auf hohe Qualität und ein exzellentes Preis- / Leistungsverhältnis, damit Sie wirtschaftlich und mit hoher Effizienz Ihren Patienten beste Rundumversorgung garantieren können.

Der vorliegende Katalog gibt Ihnen einen Überblick und alle notwendigen Informationen über unsere Produkte. Jederzeit stehen wir Ihnen auch persönlich über die angegebenen Telefon-Nr. zur Verfügung. Weitere Informationen finden Sie auch auf unseren Webseiten:

[www.implant.com](http://www.implant.com) || [www.ihde-dental.de](http://www.ihde-dental.de) || [www.ihde.com](http://www.ihde.com)

**Das Unternehmen** wurde 1954 von dem Zahntechniker Klaus Ihde in Berlin gegründet. In den sechziger Jahren erfolgte die Firmenverlegung nach Bayern. Ende der achtziger Jahre wurden aus der Einzelhandelsgesellschaft Klaus Ihde die Dr. Ihde Dental GmbH (Deutschland) und die Dr. Ihde Dental AG (Schweiz). Ihde Dental ist heute an vier Standorten in Europa und über 45 Ländern vertreten. Die Unternehmensgruppe gehört – gemessen an den Neuentwicklungen und den erteilten oder angemeldeten Patenten in den letzten Jahren – zu einem der innovativsten Implantatunternehmen weltweit.

**Die Kernaufgaben** der Ihde Dental umfassen Entwicklung, Beschaffung und Vertrieb von Medizinprodukten. Wir nutzen eine grosse Zahl von Lieferanten im Bereich des Verbrauchsmaterials, produzieren jedoch Implantate seit vielen Jahren im eigenen Betrieb. Dank modernster Herstellungstechnologie und einem abgerundeten Maschinenpark können alle Teile schnell, präzise und preiswert hergestellt werden.

#### **Unsere Partner**

Viele neue Ideen und gute Gedanken werden von Anwendern und Kunden an uns herangetragen. Die Zusammenarbeit mit Ihnen ist uns ein extrem wichtiges Anliegen. Kommen Sie bitte jederzeit auf uns zu, wenn Sie etwas zu verbessern oder zu beanstanden haben. Ihre Ideen und Ihre Meinung helfen uns allen, jeden Tag die Wünsche unserer Patienten mehr und besser zu erfüllen. Denn auch bei uns steht der Patient an erster Stelle.

#### **Unsere Marktleistung und unsere Arbeitsethik**

Seit seiner Gründung setzt das Unternehmen auf innovative Ideen und fortschrittliche Technik, Premiumqualität, ein sehr gutes Preis- / Leistungsverhältnis, optimale Patienten- und Anwenderfreundlichkeit und lange Lebensdauer. Unser Programm vereint modernste Erkenntnisse aus Forschung und den Praxen in vielen Ländern der Welt.

Kundenorientierung bedeutet für uns – **wir sind immer für Sie da!**

- Wir bieten Schulungen, Nachschulungen und Beratung für Anwender.
- Wir beraten unsere Kunden umfassend und fachlich korrekt.
- Auf Wunsch kommen wir auch gerne zu Ihnen in die Praxis.

**Bitte rufen Sie uns zur Vereinbarung eines Termins an  
oder senden Sie uns eine E-Mail.**

**IHDE**DENTAL 

**Dr. Ihde Dental AG**  
Dorfplatz 11  
CH - 8737 Gommiswald / SG  
Tel. +41 (0)55 293 23 23  
contact@implant.com

**Dr. Ihde Dental GmbH**  
Erfurter Str. 19  
D - 85386 Eching / München  
Tel. +49 (0)89 319 761-0  
Fax +49 (0)89 319 761-33  
info@ihde-dental.de

# DIE VORTEILE

## DES BLP® SYSTEMS FÜR ENOSSALE ZAHNÄRZTLICHE IMPLANTATIONEN

Die Oberfläche der **Bone Level Plus®** Implantate wird in einem speziellen Verfahren mit Laserstrahlen hergestellt. Sie verfügt daher über eine genau definierte Rauigkeit. **Bone Level Plus®** Implantate weisen einen Innenvierkant als Rotationsschutz auf, kombiniert mit Press-Fit-Eigenschaften. Durch den Konus kommt es zur perfekten Zentrierung des Abutments und zugleich 100%ige Dichtigkeit. **Bone Level Plus®** Implantate sind geeignet für den universellen Einsatz für festsitzende und herausnehmbare Prothetik.

Vorgeschriebene, bzw. empfohlene Anzugsmomente für Implantate, Abutments und Befestigungsschrauben finden Sie unter:

[www.implant.com/de/downloads](http://www.implant.com/de/downloads)



Sicherer  
Rotationsschutz  
durch Präzisions-  
Innenvierkant

Dichter  
Verschluss durch  
Konustechnologie

Universeller Ein-  
satz für festsitzende  
und herausnehmbare  
Prothetik

Hergestellt aus  
hochbruchfester  
Titanlegierung  
Ti6Al4V

Durchdachtes  
Instrumententray

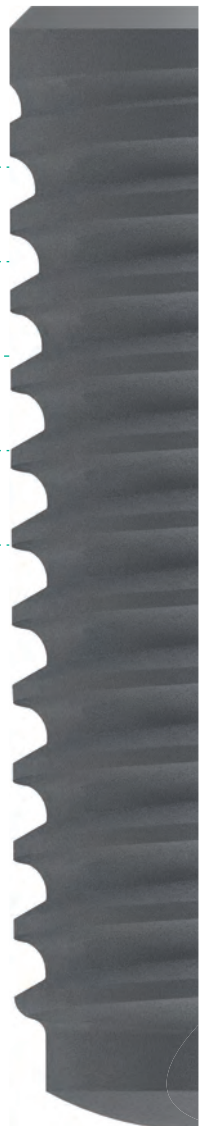

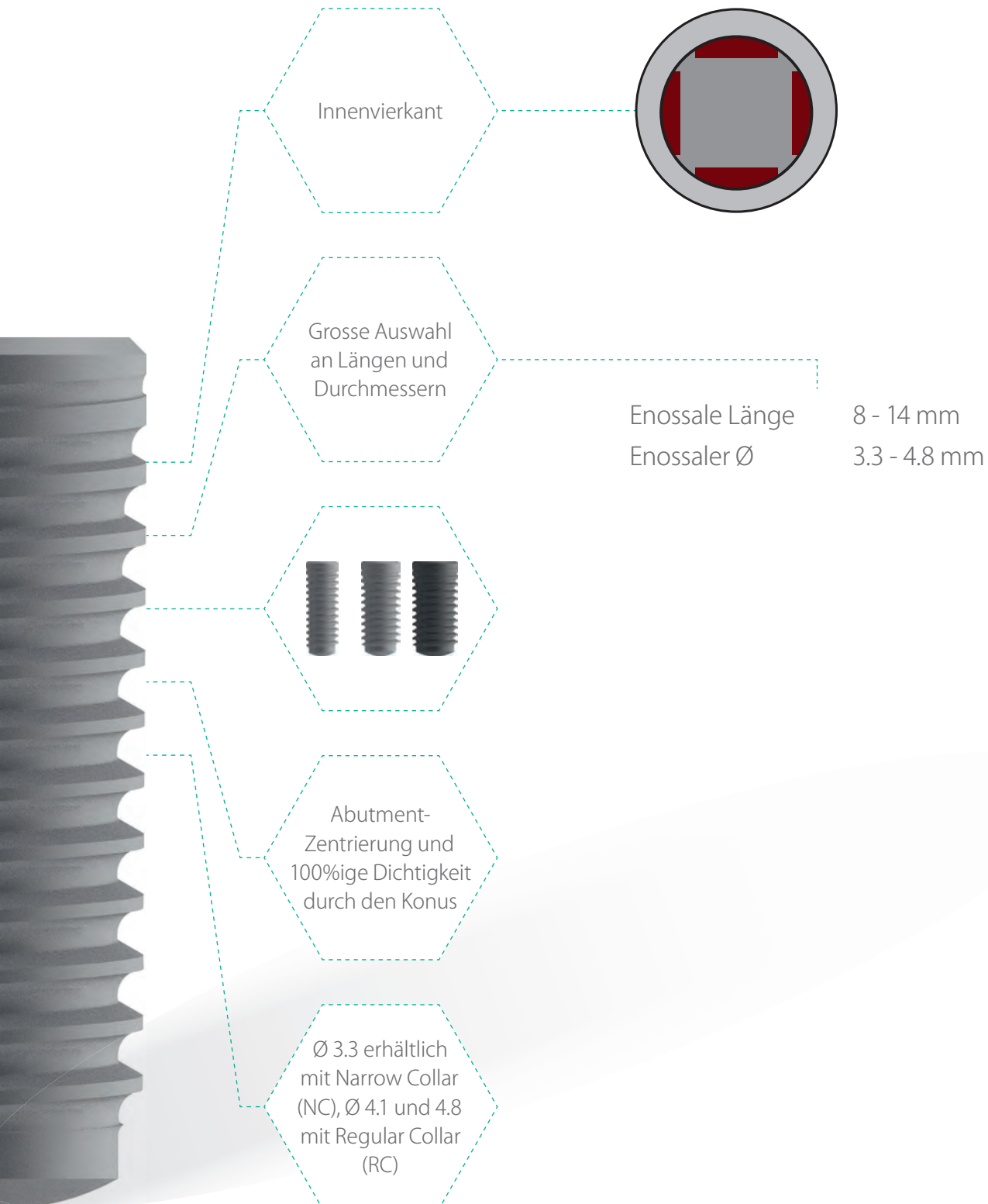

## VORARBEITEN BEI SCHABLONENANWENDUNG

1. Lassen Sie von Ihrem Labor eine Bohrschablone mit den ermittelten Bohrlöchern für die Markierungsbohrung anfertigen. Um ganz sicher zu gehen, können vom Labor Führungshülsen (**REF BFH**) in die Bohrlöcher eingesetzt werden, durch die die exakte Bohrrichtung vorgegeben wird. Für die Pilotbohrung verwenden Sie einen 2.0 mm Ø Bohrer.
2. Für die folgenden Bohrsequenzen können Bohrstopps verwendet werden, die entsprechend der Länge des Bohrkanals auf die Bohrer aufgesteckt werden. Dabei werden ggf. Schleimhautdicke und die Höhe der Schablone berücksichtigt. Aufgrund der extrem hohen Schneidleistung unserer Bohrer sind im Regelfall keine aufsteigenden Bohrersequenzen erforderlich.

Empfohlene Umdrehungszahl: 2000-5000 UpM bei guter Kühlung; intermittierende Bohrtechnik anwenden. Bohrstoppaufnahme ab Ø 2.8.

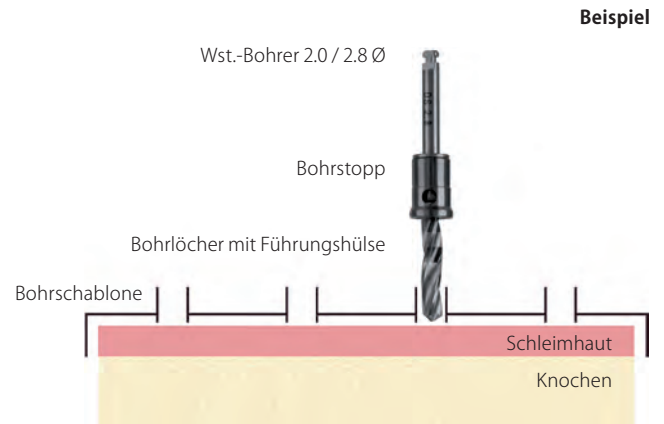

## CHIRURGIE

### 1. Reihenfolge der zu verwendenden Bohrer

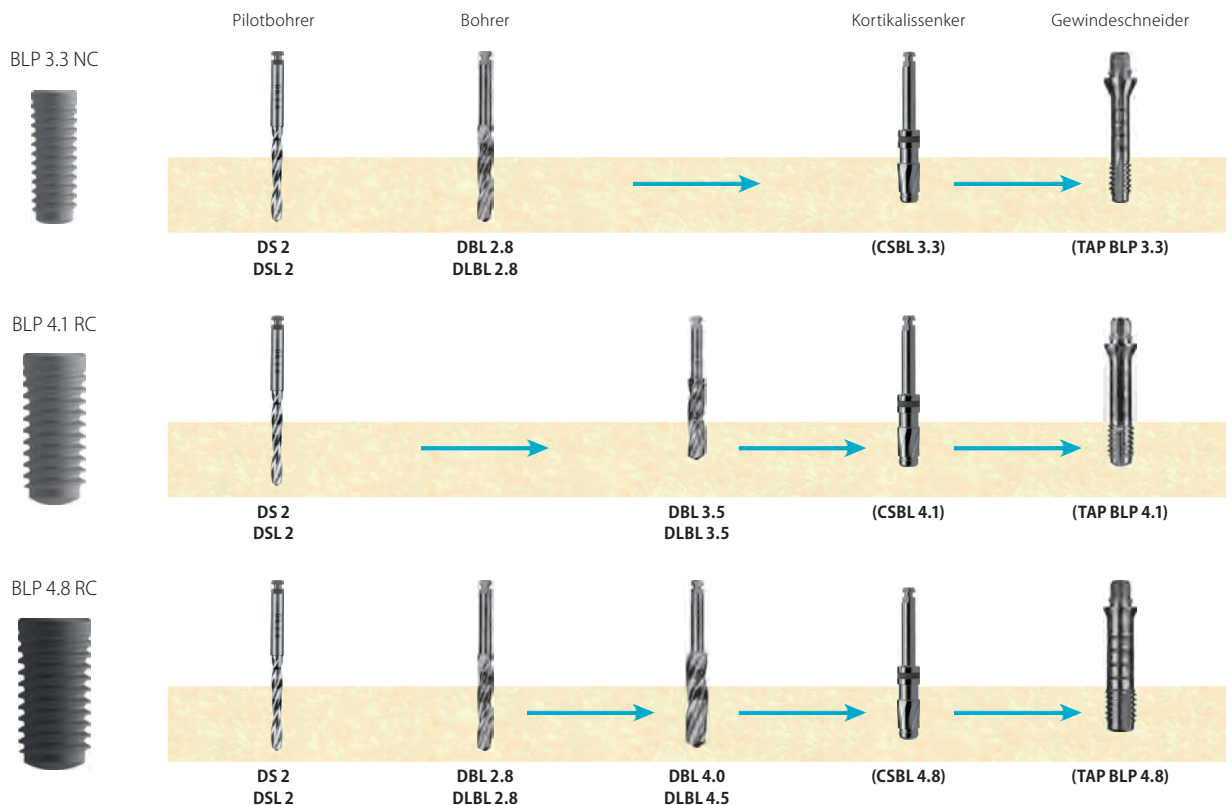

Aufgrund der hohen Qualität unserer Bohrer kann nach der Pilotbohrung sofort die Finalbohrung erfolgen.

## 2. Implantatverpackung



Original-Verpackung



Entfernen Sie das Etikett und kleben Sie es in Ihre Patientenkartei.



Die geöffnete Packung enthält das Implantat in einem sterilen Röhrchen (Primärverpackung).

## 3. Das Implantat aus der Packung nehmen

1. Öffnen Sie den Deckel.
2. Das Implantat ist mit einer Sollbruchstelle im Deckel befestigt.
3. Entnehmen Sie das Implantat, ohne die Innenwand des Röhrchens zu berühren.

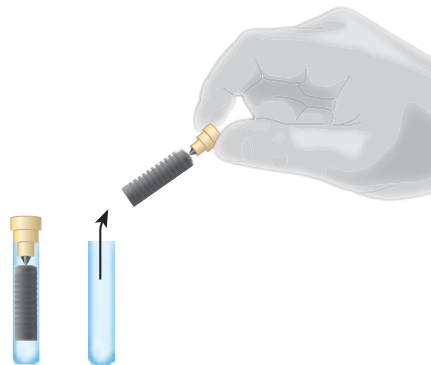

## 4. Handhabung

### 4.1 Verbinden

Verbinden Sie die Einbringhilfe mit dem Implantat, indem Sie den Deckel, an dem das Implantat befestigt ist, mit der anderen Hand festhalten.

### 4.2 Aufstecken des Adapters ITV WST / Winkelstück

Nachdem Sie die Einbringhilfe aufgesteckt haben, halten Sie den Deckel fest in der Hand und brechen Sie das Implantat an der Sollbruchstelle vom Deckel ab.

Einbringhilfe ITV BLP  
Bone Level Plus® Implantat  
Sollbruchstelle  
Deckel mit Implantathalterung

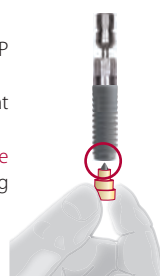

Einbringhilfe ITV BLP

Sollbruchstelle  
Deckel

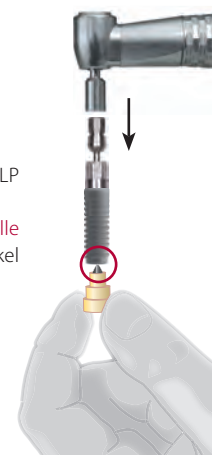

4.3 Alternativ zu 4.2:

Aufstecken des Adapters ITV / Ratsche auf die Einbringhilfe ITV BLP.

Nachdem Sie die Einbringhilfe aufgesteckt haben, halten Sie den Deckel fest in der Hand und brechen Sie das Implantat an der Sollbruchstelle vom Deckel ab.

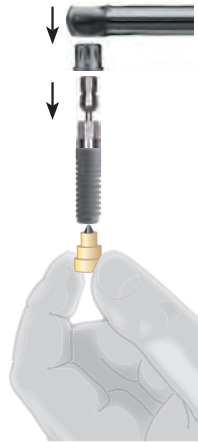

## 5. Einbringung

Mit dem Winkelstück das Implantat im Uhrzeigersinn in die Kavität einschrauben.

Der enossale Teil des Implantats muss **vollständig** vom Knochen bedeckt sein.

Nach der Insertion kann das Implantat eine ¼-Drehung zur Entlastung des Knochens zurück geschraubt werden. Das System ermöglicht eine tiefere Insertion (50 gen. unter Knocheniveau).



## 6. Die Einbringhilfe vom Implantat lösen

Lösen der Einbringhilfe vom Implantat durch Abziehen.



## 7. Ergebnis

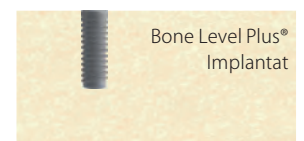

## 8. Nachsorge

Verschließen des Implantats mit einer passenden chirurgischen Schraube



Nach der Einheilzeit: Chirurgische Schraube entfernen.

Pfeil: Ansicht von oben. Drehrichtung entgegengesetzter Uhrzeigersinn.

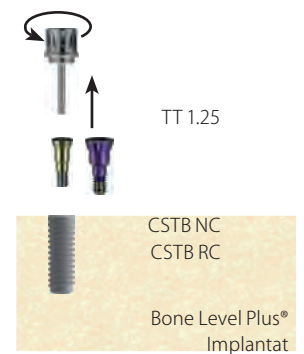



## 9. Abdrucknahme im Pick-up Verfahren

### 9.1 Abdrucknahme mit individuellem Löffel

Torx-Instrument TT 1.25

Eindreihen des  
Abdruckpfostens HLT BLP NC/RC

Bone Level Plus® Implantat



### 9.2 Vor dem Abdruck

Abdrucknahme mit einem A-Silikon wie  
Safeprint von Dr. Ihde Dental.

Die Verwendung von offenen oder  
geschlossenen Abformlöffeln ist möglich.

Der Abdruckpfosten HLT BLP NC/RC muss  
unbedingt vom Implantat abgeschraubt werden,  
um den Abdrucklöffel entnehmen zu können.

Abdrucklöffel

Abdruckpfosten HLT BLP NC/RC

Bone Level Plus® Implantat

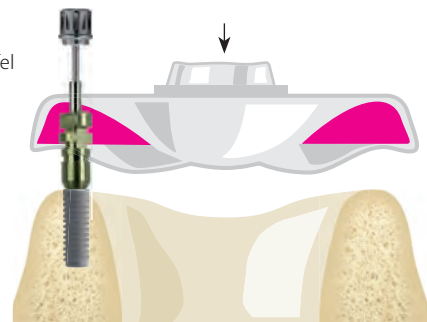

### 9.3 Abdruck nehmen

Lösen des HLT BLP NC/RC vom Implantat.  
HLT BLP NC/RC bleibt im Abdruck.

Mit TT 1.25 Schraube lösen

Fenster im Abdrucklöffel

HLT BLP NC/RC

Bone Level Plus® Implantat

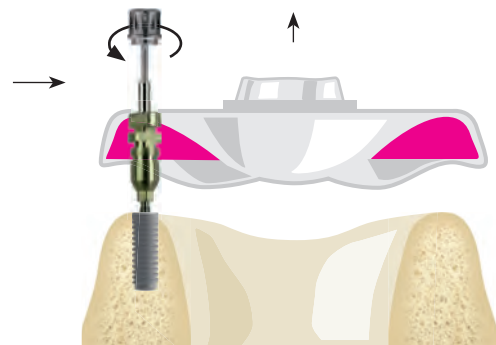

### 9.4

Ansicht des Abdruckpfostens HLT BLP NC/RC  
im Abdruck  
(Pick-up Verfahren, Ansicht von unten).

Position des Abdruckpfostens

Abdruckmaterial

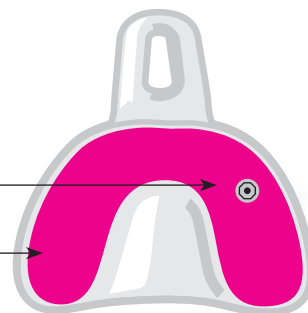

### 9.5

Nach der Abdrucknahme wird das Implantat  
mit der chirurgischen Schraube CSTB NC/RC  
verschlossen und der Abdruck an das Labor  
gegeben.

TT 1.25

chirurgische Schraube CSTB NC/RC

Bone Level Plus® Implantat



## 10. Abdrucknahme im geschlossenen Verfahren

### 10.1 Abdrucknahme mit geschlossenem Löffel

Abdrucknahme mit individuellem Löffel.

Festdrehen des Abdruckpfostens  
mit Rändelschraube

TS BLP NC/RC

Bone Level Plus® Implantat



### 10.2 Vor dem Abdruck

Abdrucknahme mit einem A-Silikon.  
Verwendung von offenen oder geschlossenen  
Abformlöffeln ist möglich.

Bei geschlossener Abdrucknahme verbleibt der  
Abdruckpfosten TS BLP NC/RC stets auf dem  
Implantat, wenn der Abdruck genommen wird.

Abdrucklöffel

Abdruckpfosten  
TS BLP NC/RC

Bone Level Plus® Implantat

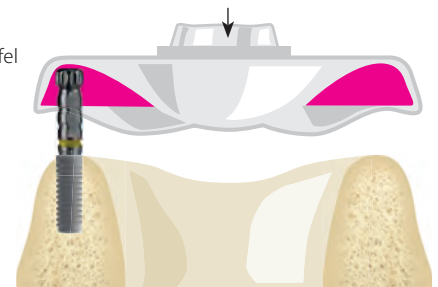

### 10.3 Abdruck entnehmen

Bei geschlossener Abdrucknahme bleibt  
der Abdruckpfosten TS BLP NC/RC nach dem  
Entfernen des Abdrucklöffels auf dem  
Implantat.

Der Abdruckpfosten wird anschliessend ausge-  
dreht.

Abdruckpfosten  
TS BLP NC/RC

Bone Level Plus® Implantat

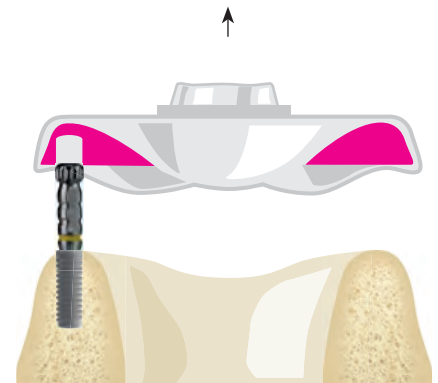

### 10.4

Nach der Abdrucknahme wird das Implantat  
mit einer chirurgischen Schraube CSTB NC/  
RC verschlossen und der Abdruck an das Labor  
gegeben.

TT 1.25

Chirurgische Schraube CSTB NC/RC  
eindreihen

Bone Level Plus® Implantat

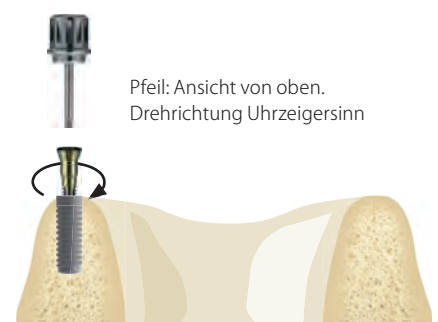

## 11. Weiterverarbeitung im Labor

### 11.1 Pick-up Verfahren

IAB gegen den Abdruckpfosten HLT BLP NC/RC festschrauben.

Mit TT 1.25 das Laboranalog im Abdruck befestigen

HLT BLP NC/RC

IAB NC oder IAB RC

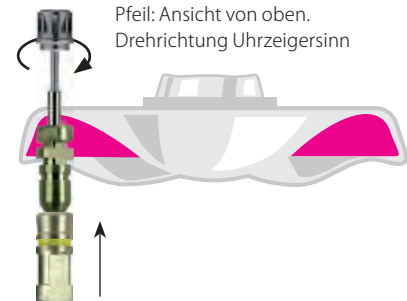

### 11.2 Geschlossenes Verfahren

IAB NC/RC gegen TS BLP NC/RC schrauben (A)

Anschließend wird der Abdruckpfosten in den Abdruck reponiert (B)

Der Abdruck kann nun ausgegossen werden.

Mit der Rändelschraube den Abdruckpfosten auf dem Laboranalog festdrehen.

TS BLP NC/RC

IAB NC oder IAB RC



### 11.3

Der Abdruck wird mit Gips ausgegossen. Danach werden die Abdruckpfosten vom Laboranalog abgeschraubt.

Laboranalog

Gips einfüllen

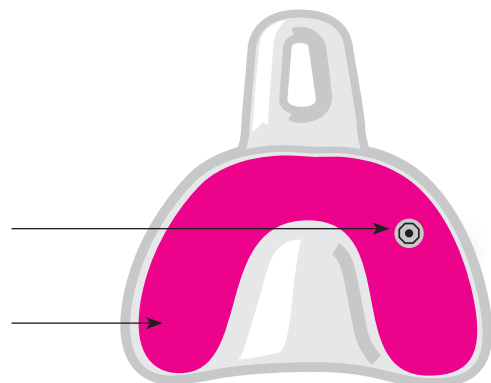

## 11.4

Das Laboranalog befindet sich nun in der richtigen Position und Orientierung im Gips.

IAB NC/RC



## 11.5

Positionierung des verschraubten Abutments TLA2 15 BLP RC, wobei die optimale Stellung und die passende Angulation bestimmt werden müssen.

**HINWEIS** Der Vierkant muss vollständig in das Analog eingeführt und festgeschraubt werden.

TT 1.25

Schraube eindrehen

TLA2 15 BLP NC/RC  
Achten Sie auf die korrekte  
Stellung des Vierkant



Pfeil: Ansicht von oben.  
Drehrichtung Uhrzeigersinn

IAB NC/RC

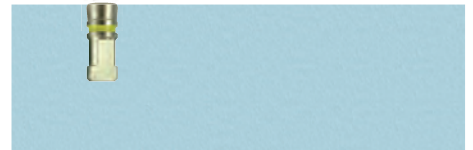

## 11.6

Bei der Übertragung in den Mund muss die richtige Stellung des Abutments beachtet werden.

TLA2 15 BLP NC/RC



## 11.7

Kommen mehrere angulierte Abutments zum Einsatz, so wird zur Erleichterung der Positionierung im Mund eine abnehmbare Kunststoffschiene (z. B. aus Pattern Resin) von Ihrem Labor angefertigt.

TLA2 15 BLP RC

Pattern Resin

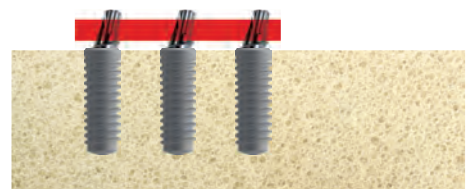



## BONE LEVEL PLUS® IMPLANTATE

Mit No-Itis® Laser Oberfläche.  
Der Implantatkörper wird aus Ti6Al4V hergestellt.

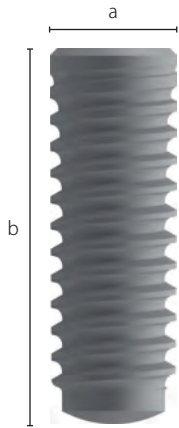

a) Enossaler Ø	3.3 - 4.8 mm
b) Enossale Länge	8 - 14 mm
NC	Narrow Collar
RC	Regular Collar

Beschreibung	Enossaler Ø	Enossale Länge	REF	Preiskat.
BLP 3.3 8 NC	3.3 mm	8 mm	900500	H
BLP 3.3 10 NC	3.3 mm	10 mm	900501	H
BLP 3.3 12 NC	3.3 mm	12 mm	900502	H
BLP 3.3 14 NC	3.3 mm	14 mm	900503	H
BLP 4.1 8 RC	4.1 mm	8 mm	900504	H
BLP 4.1 10 RC	4.1 mm	10 mm	900505	H
BLP 4.1 12 RC	4.1 mm	12 mm	900506	H
BLP 4.1 14 RC	4.1 mm	14 mm	900507	H
BLP 4.8 8 RC	4.8 mm	8 mm	900508	H
BLP 4.8 10 RC	4.8 mm	10 mm	900509	H
BLP 4.8 12 RC	4.8 mm	12 mm	900510	H
BLP 4.8 14 RC	4.8 mm	14 mm	900511	H

Min. Anzugsdrehmoment 35 Ncm

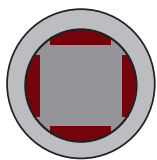

Innenvierkant

Lieferung inklusive Einbringhilfe ITV BLP und chirurgischen Schrauben REF 900518 oder 900519



- Sicherer Rotationsschutz durch Präzisions-Innenvierkant
- Dichter Verschluss durch Konustechnologie
- Universeller Einsatz für festsitzende und herausnehmbare Prothetik
- Abutment-Zentrierung und 100%ige Dichtigkeit durch den Konus

## CHIRURGISCHE SCHRAUBEN



Beschreibung	Code	REF	Preiskat.
Chirurgische Schraube für BLP 3.3	CSTB NC	900518	B
Chirurgische Schraube für BLP 4.1 und 4.8	CSTB RC	900519	B

## GINGIVAFORMER



Beschreibung		Code	REF	Preiskat.
Gingivaformer	konisch	GF NC 3.6 2	900590	B
Gingivaformer	konisch	GF NC 3.6 3.5	900591	B
Gingivaformer	konisch	GF NC 4.8 3.5	900594	B
Gingivaformer	konisch	GF RC 4.5 2	900596	B
Gingivaformer	konisch	GF RC 4.5 4	900597	B
Gingivaformer	konisch	GF RC 4.5 6	900598	B
Gingivaformer	konisch	GF RC 6 2	900599	B
Gingivaformer	bottle shape	GFB NC 3.3 3.5	900602	B
Gingivaformer	bottle shape	GFB NC 3.3 5	900603	B
Gingivaformer	bottle shape	GFB RC 4.4 4	900604	B
Gingivaformer	bottle shape	GFB RC 4.7 6	900605	B

## FRÄSZYLINDER



Beschreibung	Code	REF	Preiskat.
Fräszylinder für BLP 3.3 zum Doppelkronenaufbau	FZB NC	900524	D
Fräszylinder für BLP 4.1 und 4.8 zum Doppelkronenaufbau	FZB RC	900527	D

Empfohlenes Anzugsdrehmoment **30 Ncm**

## ANALOGUE



Beschreibung	Code	REF	Preiskat.
Implantatanalog für BLP 3.3	IA BLP NC	900525	B
Implantatanalog für BLP 4.1 und 4.8	IA BLP RC	900526	B

## STANDARD ABUTMENTS

**Beschreibung**

Zementierabutment zu BLP 3.3, Stufe 1 mm hoch  
Höhe über Stufe 4 mm, inkl. Schraube SFBC NC

Zementierabutment zu BLP 3.3, Stufe 3 mm hoch  
Höhe über Stufe 4 mm, inkl. Schraube SFBC NC

Zementierabutment zu BLP 4.1 und 4.8, Stufe 1 mm hoch  
Höhe über Stufe 5.5 mm, inkl. Schraube SFBC RC

Zementierabutment zu BLP 4.1 und 4.8, Stufe 3 mm hoch  
Höhe über Stufe 5.5 mm, inkl. Schraube SFBC RC

Empfohlenes Anzugsdrehmoment **20 Ncm**

**Code**

CAB 1 NC

CAB 3 NC

CAB 1 RC

CAB 3 RC

**REF**

900554

900555

900551

900552

**Preiskat.**

E

E

E

E

## VERSCHRAUBBARE ABUTMENTS (KÜRZ- UND BESCHLEIFBAR)

**Beschreibung**

Abutment  
Inkl. Schraube SF B

Abutment für BLP 3.3, 15° anguliert  
Rotationsgesichert, inkl. Schraube SFB NC

Abutment für BLP 4.1 und 4.8, 15° anguliert  
Rotationsgesichert, inkl. Schraube SFB RC

Empfohlenes Anzugsdrehmoment **20 Ncm**

**Code**

TAB BLP NC/RC

TLA2 15 BLP NC

TLA2 15 BLP RC

**REF**

900521

900528

900523

**Preiskat.**

D

F

F

## ANATOMISCHE ABUTMENTS

**Beschreibung**

Anatomisches Abutment zu BLP 3.3  
Rotationsgesichert, inkl. Schraube SFB NC

Anatomisches Abutment zu BLP 4.1 und 4.8  
Rotationsgesichert, inkl. Schraube SFB RC

Empfohlenes Anzugsdrehmoment **20 Ncm**

**Code**

ANAB NC

ANAB RC

**REF**

900544

900543

**Preiskat.**

F

F

## TITANBASIS FÜR CAD CAM



### Beschreibung

Titanbasis für BLP 3.3, rotationsgesichert  
Inkl. Schraube SFB NC

Titanbasis für BLP 4.1 und 4.8, rotationsgesichert  
Inkl. Schraube SFB RC

### Code

MB BLP NC

MB BLP RC

### REF

900560

900562

### Preiskat.

D

D

## AUSBRENNABUTMENTS



### Beschreibung

Ausbrennabutment für BLP 3.3  
Inkl. Metallbasis und Schraube

Ausbrennabutment für BLP 4.1 und 4.8  
Inkl. Metallbasis und Schraube

### Material

CoCrMo/Plastik

CoCrMo/Plastik

### Code

PLAB2 BLP NC

PLAB2 BLP RC

### REF

900621

900623

### Preiskat.

G

G

## PICK-UP ABDRUCKPFOSTEN FÜR OFFENE ABDRUCKNAHME



### Beschreibung

Abdruckpfosten für BLP 3.3

Abdruckpfosten für BLP 4.1 und 4.8

### Code

HLT BLP NC

HLT BLP RC

### REF

900584

900585

### Preiskat.

C

C

## ABDRUCKPFOSTEN FÜR GESCHLOSSENE ABDRUCKNAHME



### Beschreibung

Abdruckpfosten für BLP 3.3

Abdruckpfosten für BLP 4.1 und 4.8

Abdruckpfosten lang für BLP 3.3

Abdruckpfosten lang für BLP 4.1 und 4.8

### Code

TS BLP NC

TS BLP RC

TSL BLP NC

TSL BLP RC

### REF

900586

900587

900588

900589

### Preiskat.

C

C

C

C



## ABUTMENTS FÜR VERSCHRAUBTE PROTHETIK



Beschreibung	Code	REF	Preiskat.
Gingivahöhe 0.5 mm	TCT BLP NC 0.5	900635	D
Gingivahöhe 1.5 mm	TCT BLP NC 1.5	900636	D
Gingivahöhe 3.5 mm	TCT BLP NC 3.5	900637	D
Gingivahöhe 0.5 mm	TCT BLP RC 0.5	900632	D
Gingivahöhe 1.5 mm	TCT BLP RC 1.5	900633	D
Gingivahöhe 3.5 mm	TCT BLP RC 3.5	900634	D

Eindreihen mit **HT 1.77**

## ABDRUCKNAHME UND LABORZUBEHÖR

Bei dieser Vorgehensweise wird die Stellung des TCT-Hex übertragen.



	Transferpfosten	Lange Schraube Eindreihen mit <b>HT 1.25</b>	TCT Analog	Ausbrenn- Abutment 12mm hoch Innen rund Pack à 5 Stück	Ausbrenn- Abutment 12mm hoch Innen gekantet Pack à 5 Stück	Schraube zur Fixierung Eindreihen mit <b>HT 1.25</b>
<b>Code</b>	TST	SFL	BTT	PSTR (grau)	PSTA	SF
<b>REF</b>	418147	420428	418100	418124	418123	418151
<b>Preiskat.</b>	B	B	B	B	B	B

## LOCALICER® FÜR HERAUSNEHMBARE PROTHETIK

Bei Verwendung von LOC Abutments wird empfohlen, im Oberkiefer und Unterkiefer mindestens sechs Implantate einzusetzen und durch eine Prothesenbrücke stabil zu schienen. Eindrehen mit **HT 1.77**.



Beschreibung	Höhe	Code	REF	Preiskat.
Localicer® für BLP 3.3	2 mm	LOC BLP NC 2	900539	D
Localicer® für BLP 3.3	3 mm	LOC BLP NC 3	900606	D
Localicer® für BLP 3.3	4 mm	LOC BLP NC 4	900607	D
Localicer® für BLP 4.1 und 4.8	2 mm	LOC BLP RC 2	900540	D
Localicer® für BLP 4.1 und 4.8	3 mm	LOC BLP RC 3	900608	D
Localicer® für BLP 4.1 und 4.8	4 mm	LOC BLP RC 4	900609	D

## ZUBEHÖR FÜR LOCALICER®



Beschreibung	Code	REF	Preiskat.
Analog + Abdruckkappe Set	AA LOC	462337	C
Set mit 5 Caps + 1 Housing (FREMDPRODUKT)	NCS	462338	D

**Abzugskräfte**  
Gelb 600 g, Pink 1.200 g, Transparent 1.800 g, Violett 2.700 g  
Schwarz hat keine Retention und ist für die provisorische Anwendung bis zu einem Monat bestimmt

## MULTI-UNIT ABUTMENTS

Eindrehen der angulierten MU2 Abutments mit **HT 1.25**. Eindrehen der geraden MU2S Abutments mit **HT 1.77**

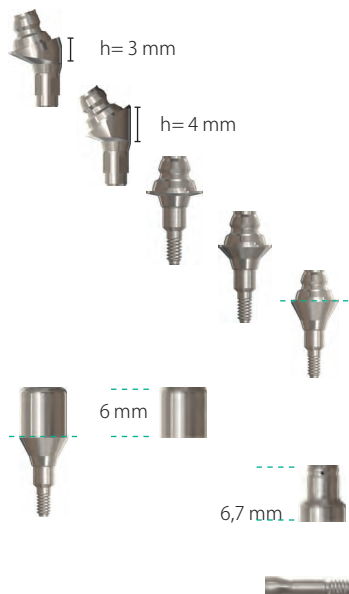

Beschreibung	Material	Code	REF	Preiskat.
Abutment 17° anguliert Inkl. Schraube SFB RC	Ti6Al4V	MU2 17 BLP RC	900640	L
Abutment 35° anguliert Inkl. Schraube SFB RC	Ti6Al4V	MU2 35 BLP RC	900641	L
Abutment gerade Gingivahöhe 0.5 mm	Ti6Al4V	MU2S 0.5 BLP RC	900642	G
Abutment gerade Gingivahöhe 1.5 mm	Ti6Al4V	MU2S 1.5 BLP RC	900643	G
Abutment gerade Gingivahöhe 2.5 mm	Ti6Al4V	MU2S 2.5 BLP RC	900644	G
Gingivaformer inkl. SF MU2 Höhe über Abutmentschulter 6 mm	Ti6Al4V	GF MU 2	418286	C
Localicer® inkl. SF MU2 Höhe über Abutmentschulter 6.7 mm Zu Verwenden mit NCS Set REF 462338	Ti6Al4V	MU 2	418287	C
Prothetische Schraube für MU2	Ti6Al4V	SFB RC	900532	B

## ZUBEHÖR FÜR MULTI-UNIT ABUTMENTS

	Beschreibung	Material	Code	REF	Preiskat.
	Provisorienbasis SF MU2 separat erhältlich	Ti6Al4V	TC MU2	418290	D
	Transfer gerade inkl. Schraube SFL MU2	Ti6Al4V	TS MU2	418291	C
	Ausbrennteil für Multi-Unit inkl. Schraube		PA MU2	418292	A
	Schraube für TC MU2	Ti6Al4V	SF MU2	418293	B
	Laboranalog für Multi-Unit	Ti6Al4V	IA MU2	418295	B
	Hex Instrument lang, Ø 1.25 mm		HT 1.25	425100	C
	Hex Instrument extralang, 45 mm, Ø 1.25 mm		HTX 1.25	425102	C
	Hex Instrument für Suprastrukturen, Ø 1.77 mm		HT 1.77	425103	C

## INSTRUMENTE

	Beschreibung	Code	REF	Preiskat.
	Pilotbohrer kurz/lang 2.0 mm Ø	DS 2 / DSL 2	425001 / 425002	D
	Pilotbohrer kurz/lang 2.8 mm Ø	DS 2.8 / DSL 2.8	425005 / 425006	D
	Formbohrer kurz 2.8 mm Ø	DBL 2.8	900570	E
	Formbohrer kurz 3.5 mm Ø	DBL 3.5	900571	E
	Formbohrer kurz 4.0 mm Ø	DBL 4.0	900572	E
	Kortikalissenker 3.3	CSBL 3.3	900576	D
	Kortikalissenker 4.1	CSBL 4.1	900577	D
	Kortikalissenker 4.8	CSBL 4.8	900578	D
	Gewindeschneider	TAP BLP 3.3	900579	D
	Gewindeschneider	TAP BLP 4.1	900580	D
	Gewindeschneider	TAP BLP 4.8	900581	D

## BOHRFÜHRUNGSHÜLSEN

**Beschreibung**

BFH 2.0 Führungshülse 2.0 mmd

**Einheit**

Pack à 5 Stück

**Material**

Ti6Al4V

**REF**

425410

**Preiskat.**

B



BFH 2.5 Führungshülse 2.5 mmd

Pack à 5 Stück

Ti6Al4V

425411

B



BFH 3.0 Führungshülse 3.0 mmd

Pack à 5 Stück

Ti6Al4V

425412

B



BFH 3.2 Führungshülse 3.2 mmd

Pack à 5 Stück

Ti6Al4V

425413

B



BFH 3.5 Führungshülse 3.5 mmd

Pack à 5 Stück

Ti6Al4V

425414

B

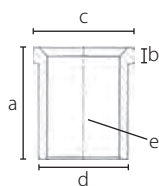

a) Länge

5 mm

b) Höhe der Stufe

0.7 mm

c) Grösster Ø oben

3.7 - 5 mm

d) Nenndurchmesser

3 - 4.4 mm

e) Ø der Bohrung in der Bohrschablone

2.05 - 3.55 mm



## ADAPTER

	Beschreibung	Für	Länge	Code	REF	Preiskat.
	Adapter kurz / Winkelstück	ITV BLP	22 mm	ITV S WST	500851	D
	Adapter lang / Winkelstück	ITV BLP	32 mm	ITV L WST	500852	D
	Adapter mittel / Winkelstück	ITV BLP	27 mm	ITV M WST	500853	D
	Ratschenadapter	Adapter zu ITV BLP		ITV ITV	500854	D
	Bohrerverlängerung Winkelstück, verlängert um 19 mm			DX2	500704	D
	Universal-Adapter Für alle Winkelstückinstrumente Mit Ratsche TW2 oder RAT 2 verwenden, max. 30 Ncm			UAW	425107	E

## INSTRUMENTE UND WERKZEUGE

	Beschreibung	Ausführung	REF	Preiskat.
	Ratsche RAT 2	Für alle Hex Instrumente und Einbringhilfen	425051	K
	TW2	Drehmomentratsche, 10 - 70 Ncm. Für alle Einbringhilfen, Hex- und Torx Instrumente <i>Wir empfehlen, die Ratsche einmal jährlich durch uns kalibrieren zu lassen.</i>	425402	S
	TT 1.25	Torx Instrument (für alle Schrauben)	425105	C
	TT 1.25 M	Torx Instrument (alle Schrauben) für Winkelstück	425115	C
	HT 1.77	Hex Instrument, lang	425103	C
	HTX 1.77	Hex Instrument, extralang	425104	C
	PUW1	Punch	425404	C

## STARTER TRAY



Beschreibung	Code	REF	Preis €
Wst.-Adapter kurz	ITV S	500851	
Wst.-Adapter mittel	ITV M	500852	
Ratschenadapter zu IT V (für Wst.)	IT ITV	500854	
Torx Instrument	TT 1.25	425105	
Kortikalis-Senker 3.3	CSBL 3.3	900576	
Kortikalis-Senker 4.1	CSBL 4.1	900577	
Kortikalis-Senker 4.8	CSBL 4.8	900578	
Pilotbohrer	DS 2.0	425001	
Formbohrer	DBL 2.8	900570	
Formbohrer	DBL 3.5	900571	
Formbohrer	DBL 4.0	900572	
Gewindeschneider	TAP BLP 3.3	900579	
Gewindeschneider	TAP BLP 4.1	900580	
Gewindeschneider	TAP BLP 4.8	900581	
Drehmomentratsche	TW2	425402	
<b>Starter Tray unbestückt</b>		60045-K	auf Anfrage
<b>Starter Tray bestückt</b>		560045-K	auf Anfrage

## INSTRUMENTEN TRAY



Beschreibung	Code	REF	Preis €
Pilotbohrer	DS 2	425001	
Formbohrer	DBL 2.8	900570	
Formbohrer	DBL 3.5	900571	
Formbohrer	DBL 4.0	900572	
Genormte Sonde	PDG	425400	
Genormte Sonde	PDG	425400	
Genormte Sonde	PDG	425400	
Kortikalis-Senker 3.3	CSBL 3.3	900576	
Kortikalis-Senker 4.1	CSBL 4.1	900577	
Kortikalis-Senker 4.8	CSBL 4.8	900578	
Gewindeschneider	TAP BLP 3.3	900579	
Gewindeschneider	TAP BLP 4.1	900580	
Gewindeschneider	TAP BLP 4.8	900581	
Ratschenadapter zu IT V (für Wst.)	IT ITV	500854	
Wst.-Adapter kurz	ITV S	500851	
Wst.-Adapter mittel	ITV M	500853	
Wst.-Adapter lang	ITV L	500852	
Universaladapter	UAW	425107	
Punch	PUW 1	425404	
Torx Instrument	TT 1.25	425105	
Bohrerverlängerung	DX 2	500704	
Drehmomentratsche	TW2	425402	
<b>Instrumenten Tray unbestückt</b>		60018-K	auf Anfrage
<b>Instrumenten Tray bestückt</b>		560018-K	auf Anfrage

# IHDE DENTAL

(Die Produkte dieses Katalogs sind gemäß der Richtlinie 93/42 / EWG CE-gekennzeichnet (Klasse I) und CE 1936 gekennzeichnet (Klasse IIa und IIb.)

Handelsprodukte, deren Überwachung nicht durch unsere benannte Stelle erfolgt, sind als Fremdprodukte deklariert.

Wir sind zertifiziert nach DIN EN ISO 13485 sowie Anhang II der Richtlinie 93/42 EWG.

Die in diesem Prospekt gezeigten Produktdimensionen können aus technischen Gründen von der Realität abweichen.

**BLP®** ist ein eingetragene Warenzeichen. BLP® Implantate sind patentgeschützt.

Bei erneuter Aufbereitung von Implantaten besteht die Gefahr der Entstehung von Infektionen, da keine validierten Verfahren zur Aufbereitung existieren.

## Zusammenstellung und Erklärung der Symbole auf den Verpackungen:



Chargenbezeichnung



Gammasterilisiert



Unsteril



Nur zur Anwendung durch den Zahnarzt oder Chirurgen



Einwegprodukt



Gebrauchsanweisung beachten



Verfallsdatum



Trocken lagern



Gut verschlossen halten



Bei beschädigter Verpackung nicht verwenden



Nicht resterilisieren



Hersteller



Herstellungsdatum



Bestellnummer



Sicherer Rotationsschutz  
durch Präzisions-Innenvierkant

Dichter Verschluss durch  
Konustechnologie

Universeller Einsatz für festsitzende  
und herausnehmbare Prothetik

Abutment-Zentrierung und 100%ige  
Dichtigkeit durch den Konus

**IHDE**DENTAL 

**Dr. Ihde Dental AG**  
Dorfplatz 11  
CH - 8737 Gommiswald / SG  
Tel +41 (0)55 293 23 23  
contact@implant.com  
www.implant.com

**Dr. Ihde Dental GmbH**  
Erfurter Str. 19  
D - 85386 Eching / München  
Tel +49 (0)89 319 761 0  
Fax +49 (0)89 319 761 33  
info@ihde-dental.de  
www.ihde-dental.de

**EC REP**

**Dr. Ihde Dental GmbH**  
Erfurter Str. 19  
D - 85386 Eching / München  
Tel +49 (0)89 319 761 0  
info@ihde-dental.de